

# Türschiennenprogramm 2021

TP/TA  
EASY Safe

dormakaba 



# Inhalt

|    |   |
|----|---|
| 4  | <b>Allgemeine Informationen</b>                         |
| 5  | <b>Typendarstellungen</b>                               |
| 10 | <b>Einzelkomponenten</b>                                |
| 32 | <b>Gegenüberstellung<br/>alte / neue Artikelnummern</b> |

# Das Turschienenprogramm TP/TA EASY Safe lasst keine Wunsche offen

Die Turschienen TP/TA EASY Safe fur Pendel- und Anschlagturen empfehlen sich oben und unten am Turblatt zur Stabilisation von besonders breiten Turen oder fur den Einsatz nur an unteren Turkanten zum Schutz gegen Stoe. Fur eine verbesserte Abdichtung gegen Zugluft sorgen die auch im Schlossbereich durchlaufenden, doppelten Burstenkanale (zur Rauminnenseite und Auenseite). Die Turschienen lassen sich identisch auch als Seitenteilschienen an Festteilen einsetzen. Abgestimmt auf Design und Oberflachen der dormakaba Eckbeschlage schaffen sie so ein einheitliches Erscheinungsbild auch in komplexen Ganzglas-Anlagen. In groeren Objekten erweitern sie diese Durchgangigkeit durch die Baugleichheit mit den Turschienen von HSW Anlagen auf unterschiedliche Shopfront- und Eingangslosungen – an Einzelturen, in Ganzglas-Anlagen und bei Horizontalen Schiebewanden.

## Stark gegen Einbruch – sicher fur den Menschen

Die stabilen Grundprofile der Turschienen mit den integrierten Schlossern werden im Abstand von 150 mm von der Rauminnenseite her miteinander verschraubt und sorgen so fur einen festen Halt an den Glasern, ohne Zugriffsmoglichkeit von auen. Eine zusatzliche Verklebung (Clamp&Glue) ist bei Einsatz von ESG optimal, bei VSG obligatorisch. Sie sorgt fur noch mehr Schutz gegen Einbruch. Bei den Schlossern bestimmt der Einsatzbereich die Ausfuhrung. Ob vorgerichtet fur Profil- oder Rundzylinder, mit oder ohne Sicherheitsrosette, als senkrecht in Boden oder Decke schlieendes Riegelschloss, oder mit einem zusatzlichen Microschalter fur eine Statusmeldung – hier ist alles drin. Auch seitlich schlieende Fallenschlosser in der Turschiene sind in einer Kombination mit E-offnern in der anschließenden Seitenteilschiene moglich.

## Dauerhaft von hoher Qualitat

Die senkrecht schlieenden Schlosseinsatze zeichnen sich durch einen speziell korrosionsgeschutzten und abriebfesten Riegel mit integriertem, gehartetem Sicherheitsrollstift aus. Somit wird die hochste Korrosionsbestandigkeit nach EN 670, Klasse 4 und die DIN 825, Klasse 3 (hinsichtlich Typprufung\*) erreicht. Von einem neutralen Prufungsinstitut wurde die Fallenfunktion mit 500.000 Bewegungszyklen und der Riegel mit 100.000 Bewegungszyklen erfolgreich getestet.

## Leichtes Justieren der Turen – auch nach dem Einbau

Die Klemmung der Turschienen auf dem Glasflugel durch Verschraubung von nur einer Seite macht die Montage, speziell bei oberen Drehpunkten oder Fixierungen von Festteilen, besonders einfach. Auch fur die Justierung bieten sich hier groe Vorteile. Durch leichtes Losen und erneutes Fixieren der oberen und

unteren Turschienen und des separat verklebten unteren Einsatzes lassen sich gerade im eingebauten Zustand die vertikalen Glaskanten exakt zueinander ausrichten, die Hoheneinstellung anpassen, sowie der Drehpunkt genau positionieren. Um moglichen Beschadigungen durch spatere Arbeiten im Umfeld der Tur vorzubeugen, konnen die Abdeckungen in den farbgebenden Oberflachen ganz zum Schluss einfach aufgeclipst werden.

## Keine Glasbearbeitung, sichere Befestigung

Mit den Besonderheiten des Werkstoffes Glas bestens vertraut, hat dormakaba die Turschienen so ausgelegt, dass sich Bohrungen und andere Glasbearbeitungen erubrigen (ausgenommen Schienen mit Fallenschloss und E-offner). Ausgefeilte konstruktive Manahmen sorgen fur groe Klemmflachen mit optimaler Wirkung. Bei Einsatz von VSG aus TVG oder VSG aus ESG ist eine zusatzliche Verklebung der Turschiene mit dem Glas vorgeschrieben. So lasst sich die Klemmkraft minimieren und einem Glasbruch vorbeugen.

## Genau das richtige Ma

Mit einer einheitlichen Hohe von 105 mm (4,2") werden die Turschienen magenau fur Turen bis max. 1400 mm Breite gefertigt. Ausgehend von einer Standard-Glasdicke von 10 mm ESG konnen mit den entsprechenden Zwischenlagen auftragsbezogen aber auch Glaser in anderen Dicken aufgenommen werden.  
ESG: 10 mm; 12 mm; 15 mm; 19 mm  
TVG, VSG aus 2 x ESG : 10,8 mm; 12,8 mm; 13,5 mm; 17 mm

## Variabler zentrischer Drehpunkt

Die Turschienen-Einsatze fur Turen mit zentrischem Drehpunkt sind so ausgefuhrt, dass das Drehpunktma (Abstand zwischen Mitte Drehachse der Tur und Wand bzw. angrenzendem Glas-Festelement) zwischen 55 und 65 mm wahlbar ist. Serienmaig mit einem Drehpunkt von 65 mm vormontiert, kann der entsprechende Einsatz gelost, um die senkrechte Achse um 180 Grad gedreht und wieder in der Turschiene verklebmt werden. Ein separater Einsatz fur einen 22 mm Drehpunkt (fur Bodenlager oder BTS) ist ebenfalls lieferbar.

## Oberflachen – Schonheit und Schutz

Im geschutzten Innenbereich oder Wind und Wetter ausgesetzt: Fur jeden Anwendungsfall tragt auch die Oberflache der Abdeckprofile zur richtigen Losung bei. Das kann die Farbe passend zum Ambiente betreffen oder die Wahl des Materials. Bei extremen Witterungsverhaltnissen, zum Beispiel in Kustennahe, empfiehlt sich neben Edelstahl unsere hochwitterungsbestandige Pulverbeschichtung auf Aluminiumprofilen.

# Technische Daten

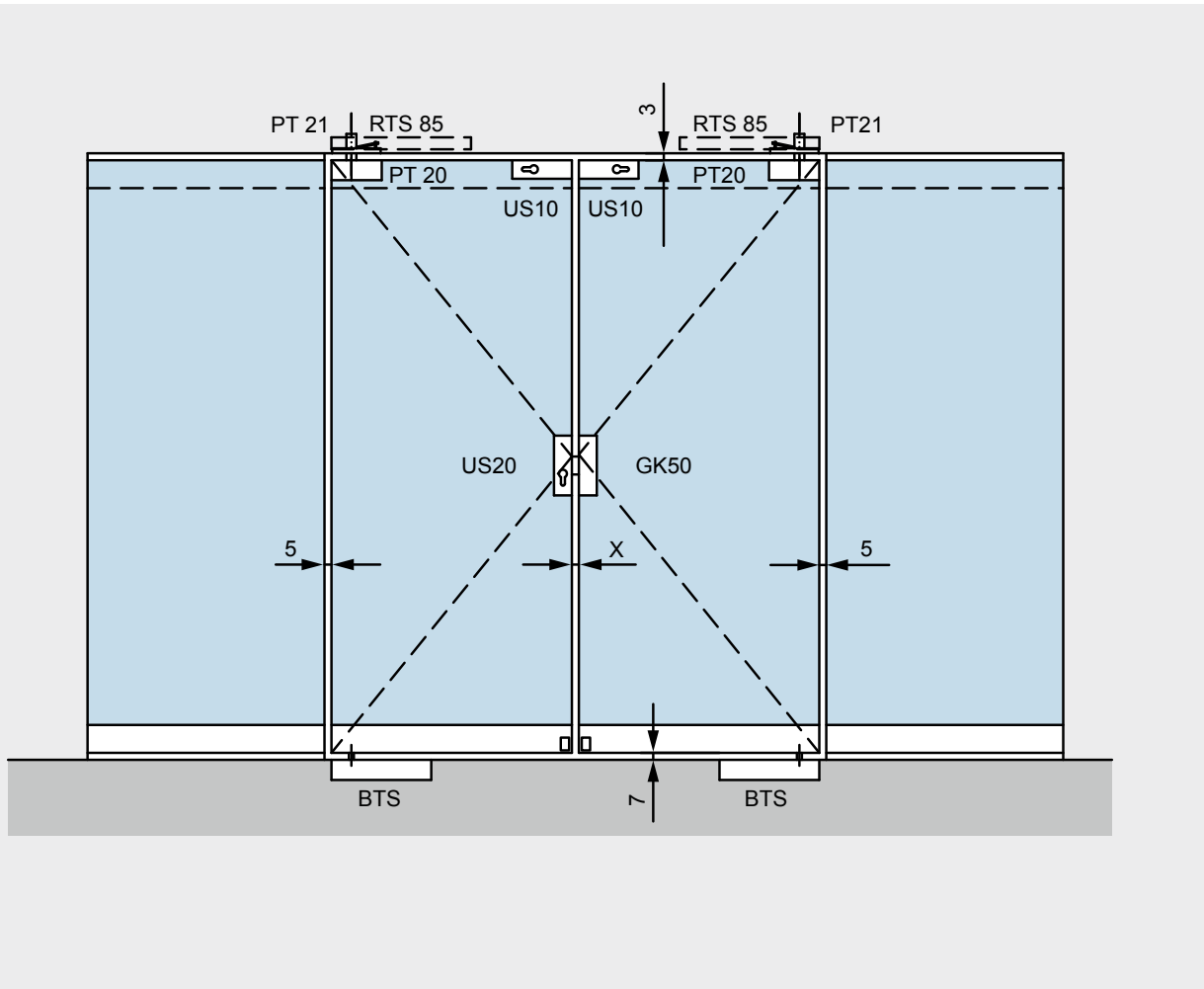

**Hinweis:** Bei Bestellung bitte immer die Glasdicken angeben!

### Glashöhenmaße:

#### Schienen 105 mm hoch

| Anordnung der Schiene/n | Flügelhöhe abzüglich |
|-------------------------|----------------------|
| unten                   | 80 mm                |
| oben                    | 80 mm                |
| unten+oben              | 160 mm               |

Bitte Boden- und Deckenluft separat berücksichtigen

### Türschienen-Gewicht

| Ausführung                                       | Gewicht  |
|--|--|
| Aluminium  | 7 kg / m   |
| Edelstahl  | 8,5 kg / m   |
| Zwischenlagen für folgende Glasdicken verfügbar: | 10 mm<br>10,8 mm<br>12 mm<br>12,8 mm<br>13,5 mm<br>15 mm<br>17 mm<br>19 mm |

### Mittenluft bei Doppelflügeltüren:

#### Anschlagtüren und Pendeltüren:

|                    |      |
|--------------------|------|
| Einzelflügelbreite | X    |
| > 600 mm           | 5 mm |

**Toleranz der Glasdicke:** +/- 0,5 mm

RTS = Rahmentürschließer

# Technische Daten

## Maximale Mae bei Einsatz von unteren Turschienen in Kombination mit oberen Turschienen oder oberen Eckbeschlagen

### Flugel mit Pendelturschienen kombiniert mit ...

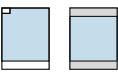
|   | Flugel-Typ | untere Turschiene Standard |           |          | untere Turschiene in Sonderausfuhrung mit unterem StahlTurhebel |                   |                | Anmerkungen  |
|---|-------------|-----------------------------|-----------|----------|--|-------------------|----------------|--|
|   |             | Gewicht kg                  | Breite mm | Hohe mm | Gewicht kg   | Breite mm         | Hohe mm       |  |
|  |             |                             |           |          |  |                   |                |  |
| <b>Pendelturschienen</b> , kombiniert mit ...                                    |             |                             |           |          |  |                   |                |  |
| ... Eckbeschlagen UNIVERSAL  | ●           | 110                         | 1.200     | 3.000    | 120  | 1.200             | 3.500          | *Bei stark frequenzierten Turen empfehlen wir generell den Einsatz des StahlTurhebels bei reduzierten Maximalwerten.<br>**Drehpunkt 20 mm<br>***nur fur Pendelturen mit Turschiene oben und unten |
| ... Eckbeschlagen MUNDUS <sup>1)</sup>   |             |                             |           |          |  |                   |                |  |
| <b>MUNDUS Comfort</b>   | ●           | 150                         | 1.200     | 3.000    | 150*   | 1.200*            | 3.000*         |  |
| <b>MUNDUS Premium</b>   | ●           | 150                         | 1.200     | 3.000    | 200 (170*)   | 1.300 (1.200*)    | 3.800 (3.500*) |  |
| ... Eckbeschlagen UNIVERSAL klemmfrei**  | ●           | 100                         | 1.100     | 3.000    |  |                   |                |  |
| ... Turschienen Standard   | ●           | 150                         | 1.200     | 3.500    | 200*** (150*)  | 1.400*** (1.200*) | 4.000 (3.500*) |  |
| ... Turschienen klemmfrei  | ●           | 120                         | 1.200     | 3.500    |  |                   |                |  |

### Flugel mit Anschlagturschienen kombiniert mit ...

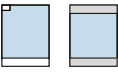
|   | Flugel-Typ | untere Turschiene Standard |           |          | Anmerkungen                                  |
|---|-------------|-----------------------------|-----------|----------|--|
|   |             | Gewicht kg                  | Breite mm | Hohe mm |  |
|  |             |                             |           |          |  |
| <b>Anschlagturschienen</b> in Ganzglas-Anlagen, kombiniert mit ...                 |             |                             |           |          | 34er Hebel fur Ganzglas-Anlagen             |
| ... Eckbeschlagen EA   | ●           | 100                         | 1.200     | 3.000    |  |
| ... Turschienen Standard   | ●           | 100                         | 1.200     | 3.500    |  |
| <b>Anschlagturschienen</b> in Zargen (24er/26er Falz), kombiniert mit ...          |             |                             |           |          | 40 mm/42 mm Hebel fur 24 mm/26 mm Falztiefe |
| ... Eckbeschlagen EA   | ●           | 90                          | 1.100     | 3.000    |  |
| ... Turschienen Standard   | ●           | 90                          | 1.100     | 3.500    |  |
| <b>Anschlagturschienen</b> in Zargen (27er-40er Falz), kombiniert mit ...          |             |                             |           |          | 43 mm/58 mm Hebel fur 27 mm-40 mm Falztiefe |
| ... Eckbeschlagen EA   | ●           | 80                          | 1.000     | 3.000    |  |
| ... Turschienen Standard   | ●           | 80                          | 1.000     | 3.500    |  |

Anzugsmoment fur Befestigungsschrauben: Schrauben M 8 : 15 Nm

<sup>1)</sup> Turen ab einem Gewicht von 150 kg oder einer Hohe ab 3.000 mm mussen verklebt werden. Verklebungsvorgabe siehe Matrix fur Turdimensionen, TB Beschlage fur Ganzglas-Anlagen.

**TP/TA EASY Safe  
in Kombination mit Eckbeschlag MUNDUS**

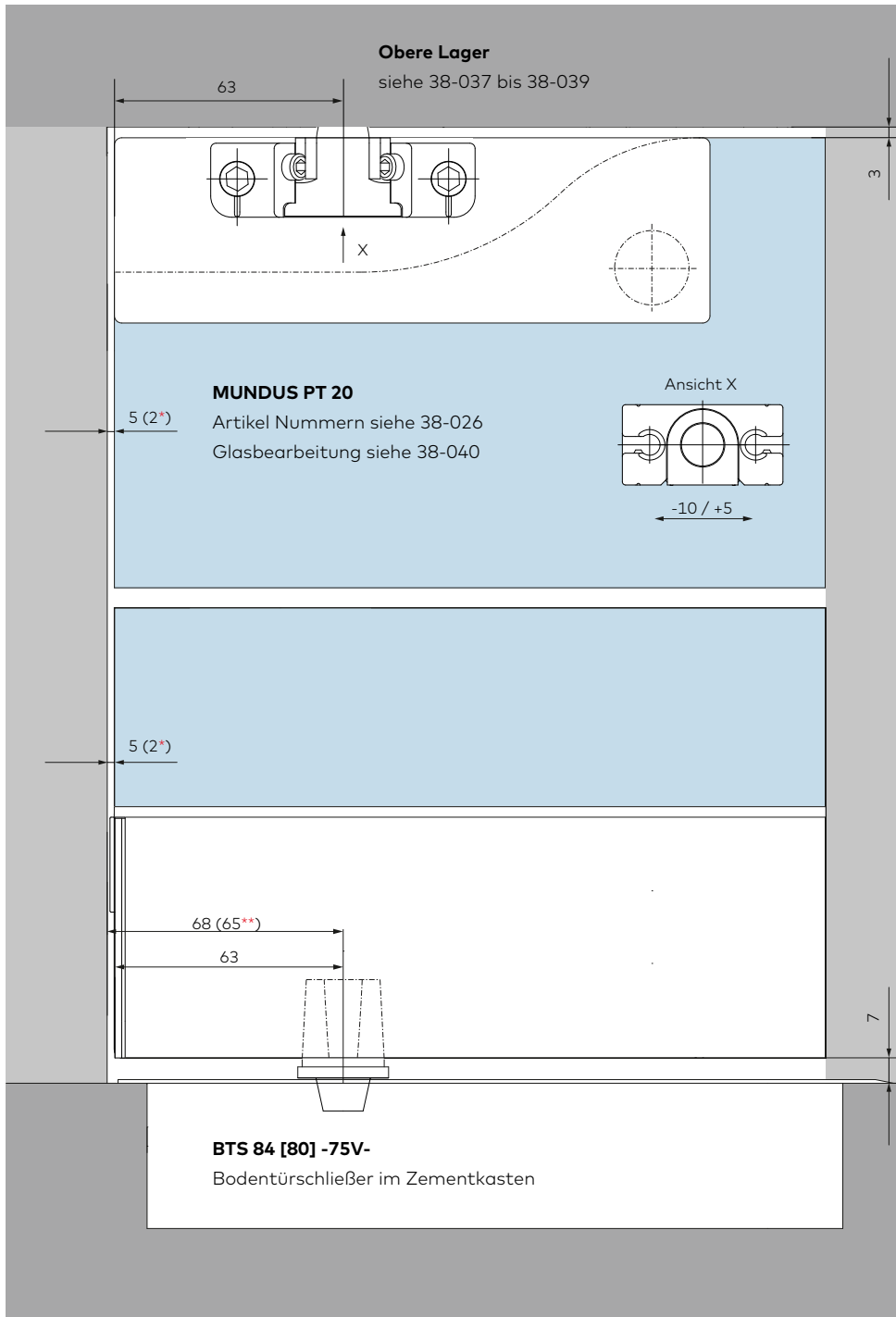

\* ohne Kappe  
\*\* bis Wand

# Türschienschnitte

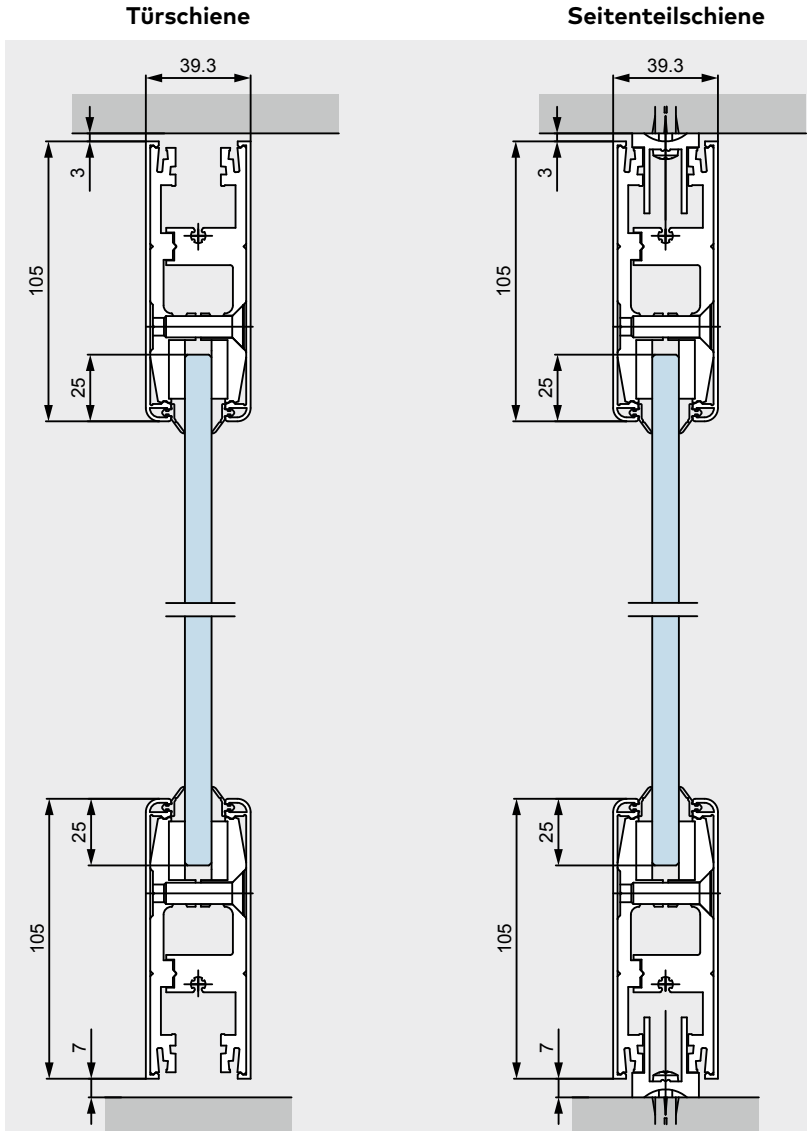

## Produktbeschreibung

Art.-Nr.

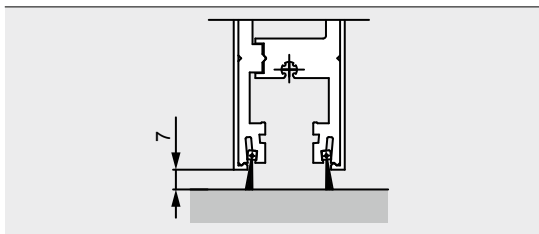

### Doppelte Dichtungsbürste

40.072

für Türschiene (kann über die gesamte Flügelbreite eingesetzt werden, auch im Bereich von Einsätzen, Schlössern etc.)  
in Lagerlänge 2.000 mm



# Einbaudetail

**Bitte bei der Bestellung immer angeben:**

- DIN-Richtung und Öffnungsrichtung
- Drehpunkt oder Falztiefe
- exakte Flügelbreite
- Glasdicke und Glasart (ESG, TVG oder VSG aus ESG)
- Angaben zur Art der Verriegelung

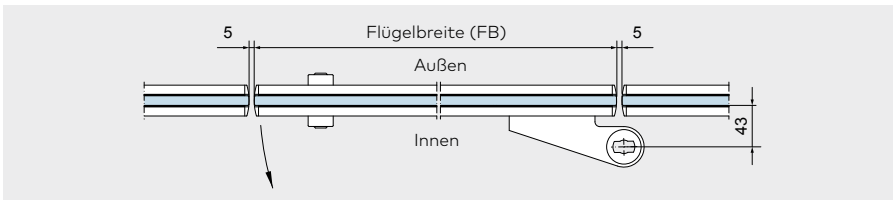

Anschlagtür in Ganzglas-Anlage

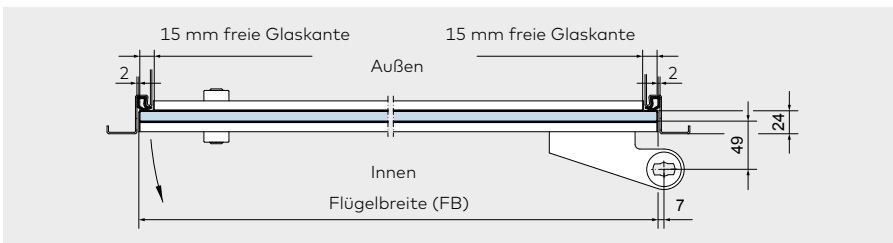

Anschlagtür in Zarge mit 24 mm Falztiefe

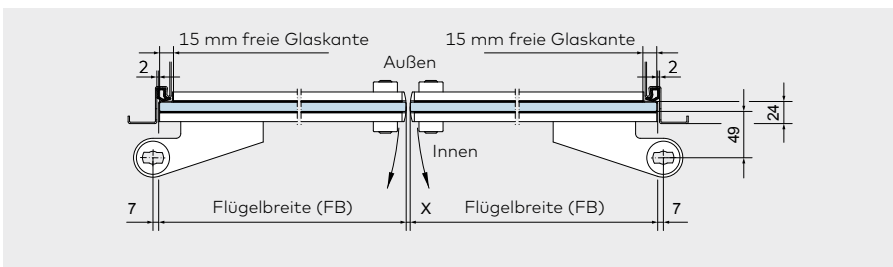

Doppelflügeltür als Anschlagtür in Zarge mit 24 mm Falztiefe

X = Mittenluft, 5 mm

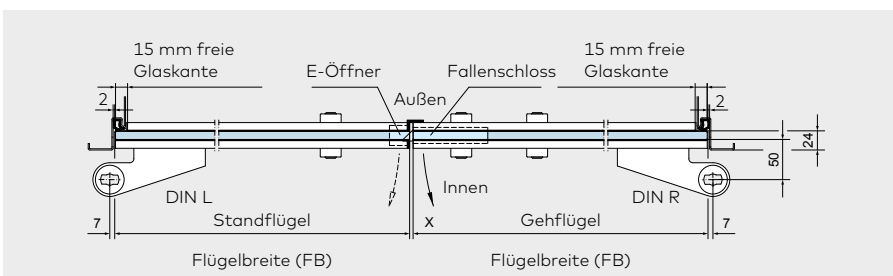

Anschlag-Doppeltür in Zarge (Normfalz 24 mm, auch mit Pendeltüreinsätzen lieferbar) mit Fallenschloss und E-Öffner

X = Mittenluft, 5 mm

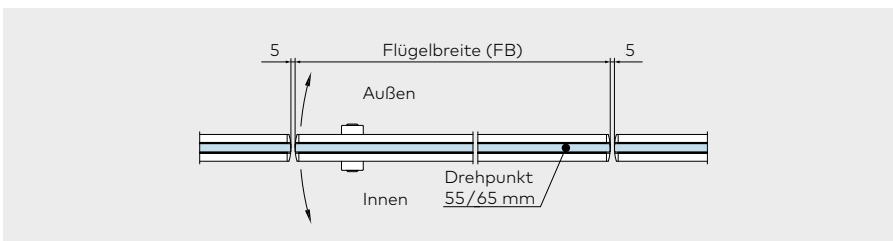

Pendeltür mit Drehpunkt 55 / 65 mm und 20 mm

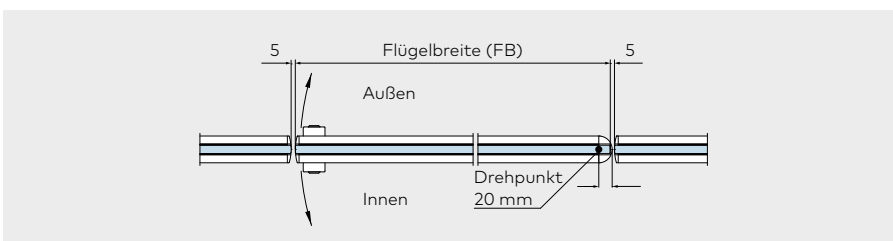

# Türschiene für Anschlagtüren in Ganzglas-Anlagen ohne Falz

**Komplett, für 10 mm Glasdicke, ohne freie Glaskanten, Hebeldrehpunkt bis Anfang Glas 43 mm**

**Hinweis:** Bitte beachten Sie die innenseitige Verschraubung der Türschiene

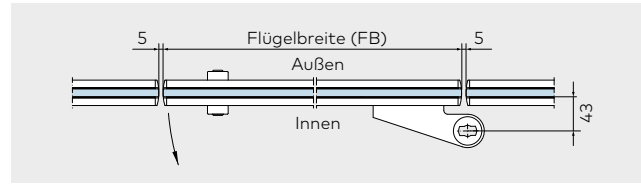

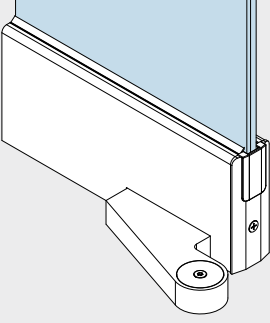
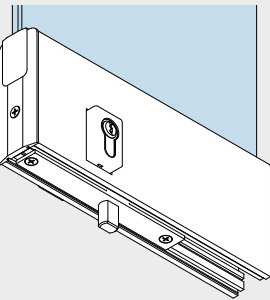
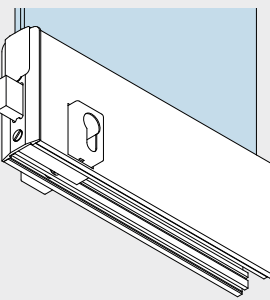
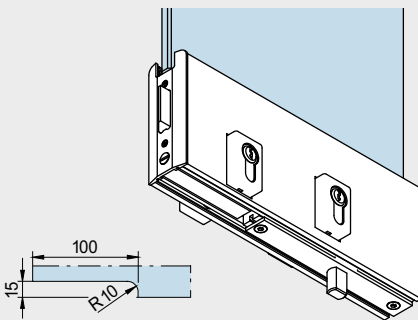
|   | Produktbeschreibung   | Art.-Nr.                     |
|---|---|------------------------------|
|    | <p><b>Untere Grundschiene</b></p>   | <p><b>*40.731/40.733</b></p> |
|   | <p><b>Untere Grundschiene mit Zusatzmodul mit nach unten schließendem Riegelschloss, PZ vorgerichtet, 1-tourig mit korrosionsgeschütztem Riegel</b></p>   | <p><b>*40.751/40.753</b></p> |
|  | <p><b>Untere Grundschiene mit Zusatzmodul mit seitlich schließendem Riegelschloss, PZ vorgerichtet, 2-tourig</b></p>  | <p><b>*40.771/40.773</b></p> |
|  | <p><b>Untere Grundschiene mit Zusatzmodul mit nach unten schließendem Riegelschloss, PZ vorgerichtet, 1-tourig mit korrosionsgeschütztem Riegel und gehärtetem Sicherheitsrollstift und seitlichem Fallenschloss für E-Öffner</b></p> | <p><b>*40.779/40.781</b></p> |

\*Richtungsangabe links/rechts (Abb. zeigt rechts) von Hebelseite aus gesehen.

**Bitte bei der Bestellung immer angeben:**

- DIN-Richtung und Öffnungsrichtung
- exakte Flügelbreite
- Glasdicke und Glasart (ESG, TVG oder VSG aus ESG)
- Angaben zur Art der Verriegelung

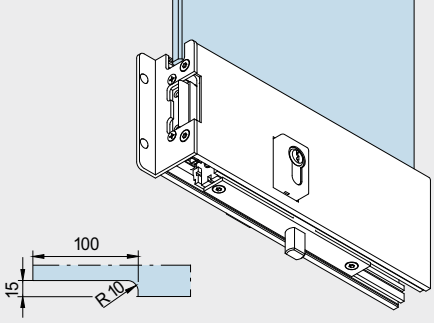
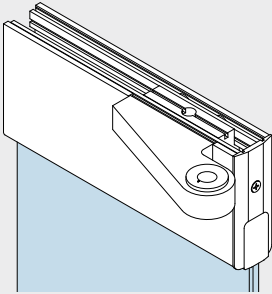
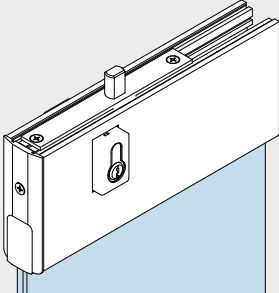
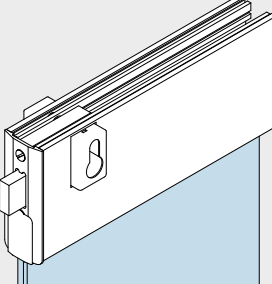
|   | Produktbeschreibung   | Art.-Nr.  |
|---|---|---|
|    | <p><b>Untere Grundschiene mit Zusatzmodul mit nach unten schließendem Riegelschloss, PZ vorgerichtet, 1-tourig mit korrosionsgeschütztem Riegel und gehärtetem Sicherheitsrollstift und seitlichem E-Öffner</b><br/>(Standard: Arbeitsstromfunktion 6 bis 12 V -/-)</p> | <p><b>*40.783/40.785</b><br/>(für Art.-Nr. 40.781/40.779)</p> |
|  | <p><b>Obere Grundschiene</b></p>  | <p><b>*40.732/40.734</b></p>                                  |
|  | <p><b>Untere Grundschiene mit Zusatzmodul mit nach oben schließendem Riegelschloss, PZ vorgerichtet, 1-tourig</b></p>   | <p><b>*40.752/40.754</b></p>                                  |
|  | <p><b>Untere Grundschiene mit Zusatzmodul mit seitlich schließendem Riegelschloss, PZ vorgerichtet, 2-tourig</b></p>  | <p><b>*40.772/40.774</b></p>                                  |

\*Richtungsangabe links/rechts (Abb. zeigt rechts) von Hebelseite aus gesehen.

# Turschienen fur Anschlagturen in Ganzglas-Anlagen ohne Falz

## Bitte bei der Bestellung immer angeben:

- DIN-Richtung und Offnungsrichtung
- exakte Flugelbreite
- Glasdicke und Glasart (ESG, TVG oder VSG aus ESG)
- Angaben zur Art der Verriegelung

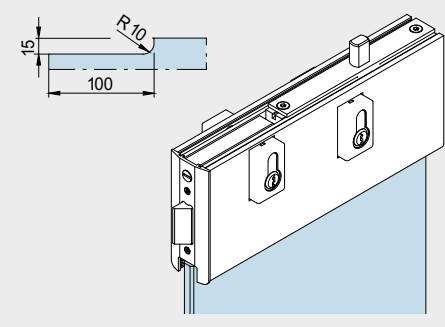
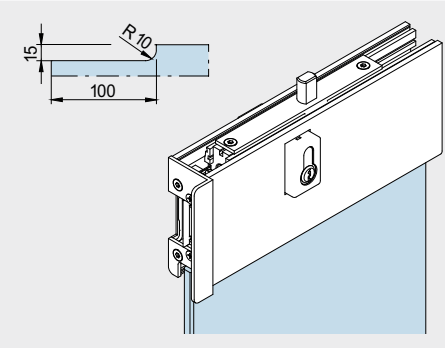
|  | Produktbeschreibung   | Art.-Nr.   |
|--|---|--|
|   | <p><b>Obere Grundschiene mit Zusatzmodul mit nach oben schließendem Riegelschloss, PZ vorgerichtet, 1-tourig mit korrosionsgeschütztem Riegel und gehärtetem Sicherheitsrollstift und seitlichem Fallenschloss fur E-Offner</b></p>                                     | <p><b>**40.780/40.782</b></p>                                  |
|  | <p><b>Obere Grundschiene mit Zusatzmodul mit nach oben schließendem Riegelschloss, PZ vorgerichtet, 1-tourig mit korrosionsgeschütztem Riegel und gehärtetem Sicherheitsrollstift und seitlichem E-Offner</b></p> <p>(Standard: Arbeitsstromfunktion 6 bis 12 V –/–)</p> | <p><b>*40.784/40.786</b><br/>(fur Art.-Nr. 40.782/40.780)</p> |
|  | <p>*Richtungsangabe links/rechts (Abb. zeigt rechts) von Hebelseite aus gesehen.</p> <p>**Richtungsangabe links/rechts (Abb. zeigt links) von Hebelseite aus gesehen.</p>   |  |

# Türschiene für Anschlagtüren in Zargen

## Mit 24 mm Falztiefe

Komplett, für 10 mm Glasdicke mit beidseitig freier Glaskante, Hebeldrehpunkt bis Anfang Glas 50 mm. Auch in Sonderausführung für Falztiefen bis 40 mm lieferbar. Bei Bedarf sprechen Sie gern unsere Mitarbeiter der Anwendungstechnik an.

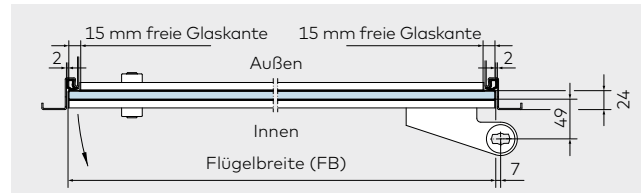

## Bitte bei der Bestellung immer angeben:

- DIN-Richtung
- Abweichende Falztiefe bis max. 40 mm
- exakte Flügelbreite
- Glasdicke und Glasart (ESG, TVG oder VSG aus ESG)
- Angaben zur Art der Verriegelung

|  | Produktbeschreibung  | Art.-Nr.              |
|--|--|-----------------------|
|  | <b>Untere Grundschiene</b>   | <b>*40.735/40.737</b> |
|  | <b>Untere Grundschiene mit Zusatzmodul mit nach unten schließendem Riegelschloss, PZ vorgerichtet, 1-tourig mit korrosionsgeschütztem Riegel und gehärtetem Sicherheitsrollstift</b> | <b>*40.755/40.757</b> |
|  | <b>Obere Grundschiene</b>  | <b>*40.736/40.738</b> |
|  | <b>Untere Grundschiene mit Zusatzmodul mit nach oben schließendem Riegelschloss, PZ vorgerichtet, 1-tourig mit korrosionsgeschütztem Riegel und gehärtetem Sicherheitsrollstift</b>  | <b>*40.756/40.758</b> |

\*Richtungsangabe links/rechts (Abb. zeigt rechts) von Hebelseite aus gesehen.

# Türschiene für doppelflügelige Anschlagtüren in Zargen

## Mit 24 mm Falztiefe

Komplett, für 10 mm Glasdicke mit 15 mm freier Glaskante auf Hebelseite, Hebeldrehpunkt bis Anfang Glas 50 mm

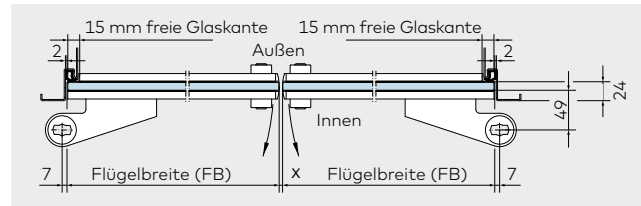

|  | Produktbeschreibung   | Art.-Nr.                     |
|--|---|------------------------------|
|  | <p><b>Untere Grundschiene</b></p> <p style="text-align: center;">Flügelbreite (FB)                      Flügelbreite (FB)</p> | <p><b>*40.739/40.741</b></p> |
|  | <p><b>Untere Grundschiene mit Zusatzmodul mit nach unten schließendem PZ-Riegelschloss,</b><br/>PZ vorgerichtet, 1-tourig</p> | <p><b>*40.759/40.761</b></p> |
|  | <p><b>Untere Grundschiene mit Zusatzmodul mit seitlich schließendem PZ-Riegelschloss,</b><br/>PZ vorgerichtet, 2-tourig</p>   | <p><b>*40.775/40.777</b></p> |

\*Richtungsangabe links/rechts (Abb. zeigt rechts) von Hebelseite aus gesehen.

**Bitte bei der Bestellung immer angeben:**

- DIN-Richtung
- Abweichende Falztiefe bis max. 40 mm
- exakte Flügelbreite
- Glasdicke und Glasart (ESG, TVG oder VSG aus ESG)
- Angaben zur Art der Verriegelung

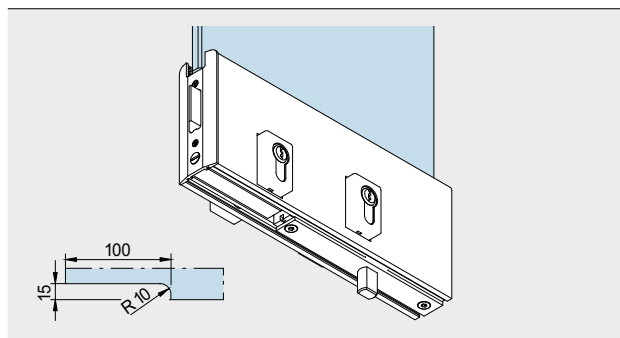
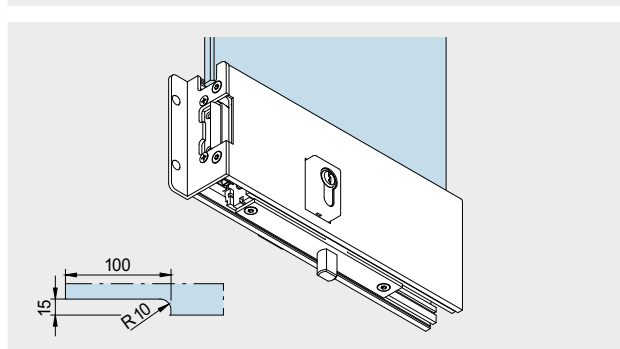
|  | Produktbeschreibung   | Art.-Nr.                     |
|--|---|------------------------------|
|   | <p><b>Untere Grundschiene mit Zusatzmodul mit nach unten schließendem Riegelschloss</b>, PZ vorgerichtet, 1-tourig mit korrosionsgeschütztem Riegel und gehärtetem Sicherheitsrollstift und <b>seitlichem Fallenschloss für E-Öffner</b></p>                                      | <p><b>*40.743/40.745</b></p> |
|  | <p><b>Untere Grundschiene mit Zusatzmodul mit nach unten schließendem PZ-Riegelschloss</b>, PZ vorgerichtet, 1-tourig mit korrosionsgeschütztem Riegel und gehärtetem Sicherheitsrollstift und <b>seitlichem E-Öffner</b><br/>(Standard: Arbeitsstromfunktion 6 bis 12 V -/-)</p> | <p><b>*40.747/40.749</b></p> |

\* Richtungsangabe links/rechts (Abb. zeigt rechts) von Hebelseite aus gesehen.

# Turschienen fur doppelflugelige Anschlagturen in Zargen

## Bitte bei der Bestellung immer angeben:

- DIN-Richtung und Offnungsrichtung
- Abweichende Falztiefe bis 40 mm
- exakte Flugelbreite
- Glasdicke und Glasart (ESG, TVG oder VSG aus ESG)
- Angaben zur Art der Verriegelung

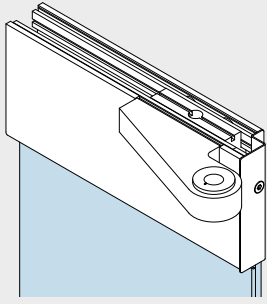
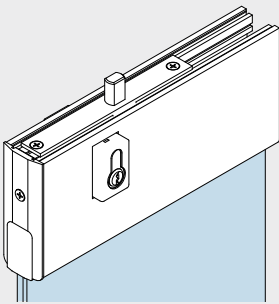
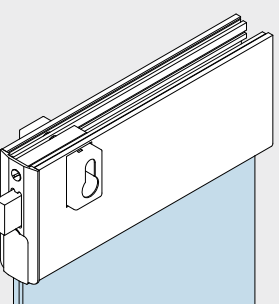
|   | Produktbeschreibung   | Art.-Nr.              |
|---|---|-----------------------|
|    | <b>Obere Grundschiene</b>   | <b>*40.740/40.742</b> |
|   | <b>Obere Grundschiene mit Zusatzmodul mit nach oben schließendem PZ-Riegelschloss,</b><br>PZ vorgerichtet, 1-tourig | <b>*40.760/40.762</b> |
|  | <b>Obere Grundschiene mit Zusatzmodul mit seitlich schließendem PZ-Riegelschloss,</b><br>PZ vorgerichtet, 2-tourig  | <b>*40.776/40.778</b> |

\* Richtungsangabe links/rechts (Abb. zeigt rechts) von Hebelseite aus gesehen.



# Doppeltür mit E-Öffner und Fallenschloss

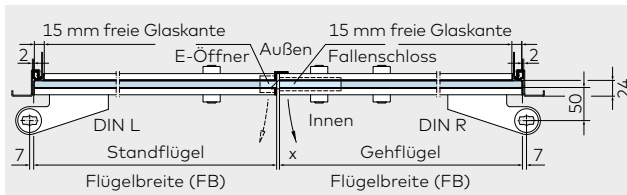

## Produktbeschreibung

## Art.-Nr.

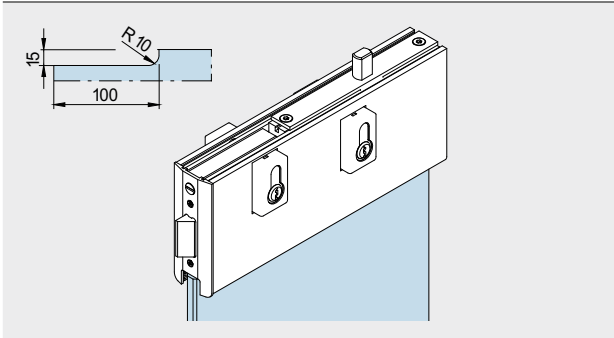

**Obere Grundschiene mit Zusatzmodul mit nach oben schließendem PZ-Riegelschloss, PZ vorgerichtet, 1-tourig mit korrosionsgeschütztem Riegel und gehärtetem Sicherheitsrollstift und seitlichem PZ-Fallenschloss für E-Öffner**

**\*40.744/40.746**

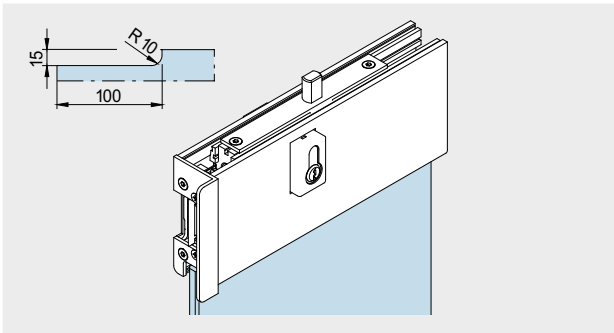

**Obere Grundschiene mit Zusatzmodul mit nach oben schließendem PZ-Riegelschloss, PZ vorgerichtet, 1-tourig mit korrosionsgeschütztem Riegel und gehärtetem Sicherheitsrollstift und seitlichem E-Öffner**

**\*\*40.748/40.750**

(für Art.-Nr. 04.182 / 04.180)

(Standard: Arbeitsstromfunktion 6 bis 12 V -/-)

\* Richtungsangabe links/rechts (Abb. zeigt links) von Hebelseite aus gesehen.

\*\* Richtungsangabe links/rechts (Abb. zeigt rechts) von Hebelseite aus gesehen.

# Turschienen fur Pendelturen

## Komplett, fur 10 mm Glasdicke

Drehpunktma bei Kombination Turschiene und  
UNIVERSAL Beschlage 55 / 65 mm

Drehpunktma bei Kombination Turschiene und  
MUNDUS Beschlage 58 / 68 mm

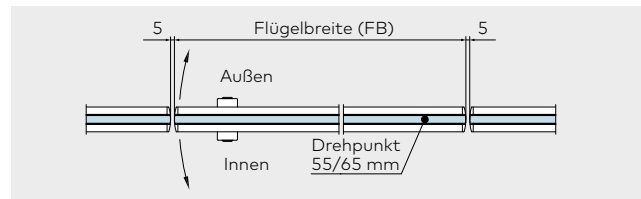

|  | Produktbeschreibung  | Art.-Nr.              |
|--|--|-----------------------|
|  | <b>Untere Grundschiene</b><br>mit Edelstahl-Einsatz fur flachkonische Boden-<br>turschlieerachse oder Bodenlagerrundachse<br>14 mm $\varnothing$  | <b>*40.701/40.801</b> |
|  | <b>Untere Grundschiene mit Zusatzmodul und nach<br/>unten schlieendem PZ-Riegelschloss,</b><br>PZ vorgerichtet, 1-tourig  | <b>*40.711/40.811</b> |
|  | <b>Untere Grundschiene mit Zusatzmodul mit nach<br/>unten schlieendem Riegelschloss vorgerichtet fur<br/>KABA, 1-tourig mit korrosionsgeschutztem Riegel<br/>und gehartetem Sicherheitsrollstift</b> | <b>*40.763/40.863</b> |
|  | <b>Untere Grundschiene mit Zusatzmodul mit<br/>Gegenkasten fur seitlich schlieendes<br/>PZ-Riegelschloss, Flugelbreite bis<br/>max. 1.200 mm (&gt; 1.200 mm auf Anfrage)</b>                          | <b>40.915</b>         |

\* Angabe des Drehpunkts links / rechts (Abb. zeigt rechts)  
immer von Raum-Innenseite aus

**Bitte bei der Bestellung immer angeben:**

- Drehpunkt
- exakte Flügelbreite und Öffnungsrichtung
- Glasdicke und Glasart (ESG, TVG oder VSG aus ESG)
- Angaben zur Art der Verriegelung

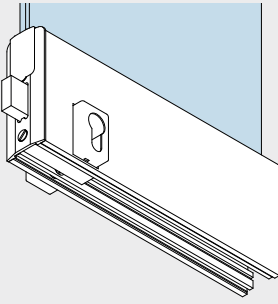
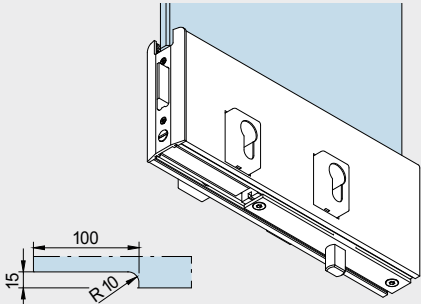
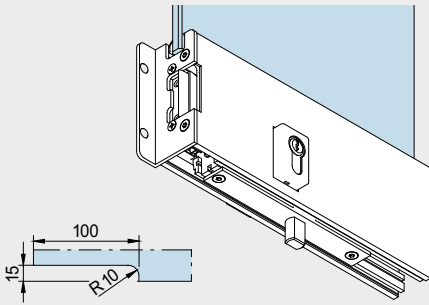
|   | Produktbeschreibung  | Art.-Nr.              |
|---|--|-----------------------|
|    | <b>Untere Grundschiene mit Zusatzmodul mit seitlich schließendem PZ-Riegelschloss, PZ vorgerichtet, 2-tourig</b>   | <b>*40.721/40.821</b> |
|   | <b>Untere Grundschiene mit Zusatzmodul mit nach unten schließendem Riegelschloss, PZ vorgerichtet, 1-tourig mit korrosionsgeschütztem Riegel und gehärtetem Sicherheitsrollstift und seitlichem Fallenschloss für E-Öffner</b>   | <b>*40.791/40.793</b> |
|  | <b>Untere Grundschiene mit Zusatzmodul mit E-Öffner</b><br>(Standard: Arbeitsstromfunktion 6 bis 12 V -/-) und <b>nach unten schließendem PZ-Riegelschloss</b> , PZ vorgerichtet, 1-tourig mit korrosionsgeschütztem Riegel und gehärtetem Sicherheitsrollstift. Durch den Einsatz von Fallenschloss bzw. E-Öffner ergibt sich eine Anschlagsituation. | <b>*40.796/40.798</b> |

\*Angabe des Drehpunkts links / rechts (Abb. zeigt rechts) immer von Raum-Innenseite aus

# Turschienen fur Pendelturen

## Komplett, fur 10 mm Glasdicke

Drehpunktma bei Kombination Turschiene und  
UNIVERSAL Beschlage 55 / 65 mm

Drehpunktma bei Kombination Turschiene und  
MUNDUS Beschlage 58 / 68 mm

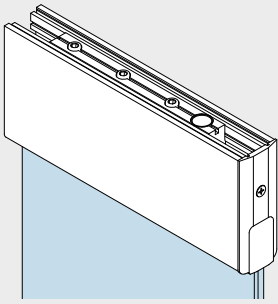
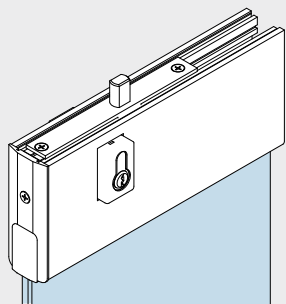
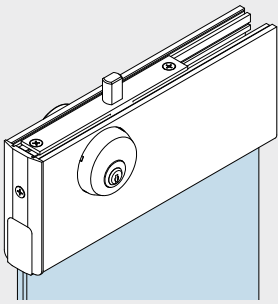
|   | Produktbeschreibung   | Art.-Nr.               |
|---|---|------------------------|
|    | <b>Obere Grundschiene</b><br>mit Einsatz fur Zapfen<br>15 mm $\varnothing$   | <b>*40.702/40.802</b>  |
|   | <b>Obere Grundschiene mit Zusatzmodul mit nach<br/>oben schließendem PZ-Riegelschloss,</b><br>PZ vorgerichtet, 1-tourig mit korrosionsgeschütz-<br>tem Riegel und gehartetem Sicherheitsrollstift    | <b>*40.712/40.812</b>  |
|  | <b>Obere Grundschiene mit Zusatzmodul mit nach<br/>oben schließendem Riegelschloss vorgerichtet fur<br/>KABA,</b> 1-tourig mit korrosionsgeschutztem Riegel<br>und gehartetem Sicherheitsrollstift | <b>*40.763/40.863.</b> |

\* Angabe des Drehpunkts links / rechts (Abb. zeigt rechts)  
immer von Raum-Innenseite aus

**Bitte bei der Bestellung immer angeben:**

- Drehpunkt
- exakte Flügelbreite und Öffnungsrichtung
- Glasdicke und Glasart (ESG, TVG oder VSG aus ESG)
- Angaben zur Art der Verriegelung

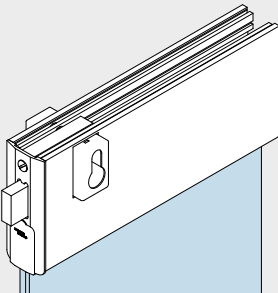
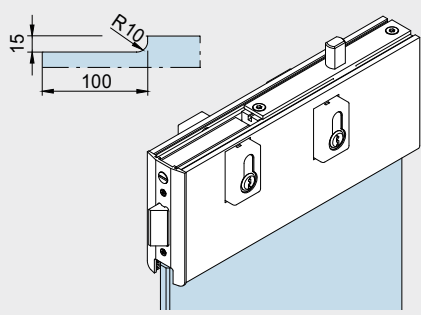
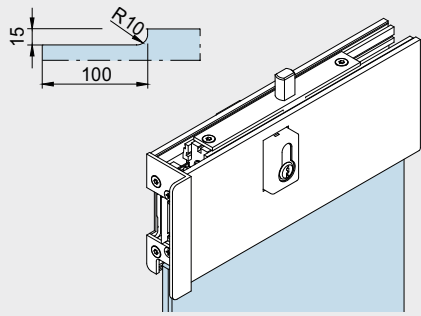
|   | Produktbeschreibung  | Art.-Nr.       |
|---|--|----------------|
|    | <b>Obere Grundschiene</b><br>mit seitlich schließendem Riegelschloss,<br>PZ vorgerichtet, 2-tourig   | *40.722/40.822 |
|   | <b>Obere Grundschiene mit Zusatzmodul</b><br><b>mit seitlichem PZ-Fallenschloss für E-Öffner und</b><br><b>nach oben schließendem PZ-Riegelschloss,</b><br>PZ vorgerichtet, 1-tourig mit korrosionsgeschütz-<br>tem Riegel und gehärtetem Sicherheitsrollstift.<br>Durch den Einsatz von Fallenschloss bzw. E-Öffner<br>ergibt sich eine Anschlagsituation.                              | *40.792/40.794 |
|  | <b>Obere Grundschiene mit Zusatzmodul</b><br><b>mit E-Öffner</b> (Standard: Arbeitsstromfunktion 6<br>bis 12 V -/-) und <b>nach oben schließendem PZ-</b><br><b>Riegelschloss,</b> PZ vorgerichtet, 1-tourig mit<br>korrosionsgeschütztem Riegel und gehärtetem<br>Sicherheitsrollstift. Durch den Einsatz von Fallen-<br>schloss bzw. E-Öffner ergibt sich eine Anschlag-<br>situation. | *40.797/40.799 |

\* Angabe des Drehpunkts links / rechts (Abb. zeigt links)  
immer von Raum-Innenseite aus

# Turschienen fur Pendelturen vorge richtet fur Rahmenturschlieer RTS 85

## Komplett, fur 10 mm Glasdicke

Drehpunktma bei Kombination Turschiene und UNIVERSAL Beschlage 55 / 65 mm

## Bitte bei der Bestellung immer angeben:

- Drehpunkt
- exakte Flugelbreite und ffnungsrichtung
- Glasdicke und Glasart (ESG, TVG oder VSG aus ESG)
- Angaben zur Art der Verriegelung

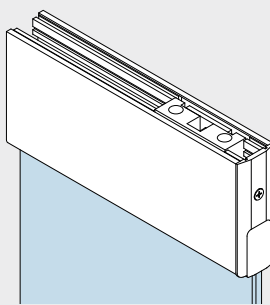
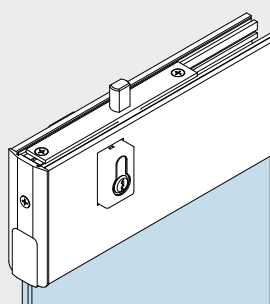
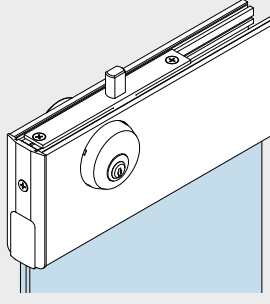
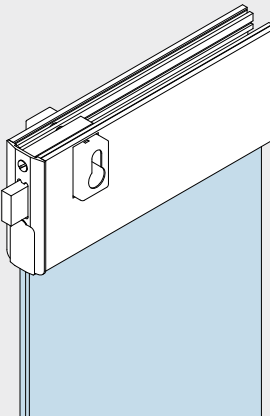
|   | Produktbeschreibung   | Art.-Nr.              |
|---|---|-----------------------|
|    | <b>Obere Grundschiene</b><br>mit Vierkanteinsatz fur Rahmen-<br>turschlieer RTS  | <b>*40.706/40.806</b> |
|   | <b>Obere Grundschiene mit Zusatzmodul und nach oben schlieendem PZ-Riegel-schloss</b> , PZ vorge richtet, 1-tourig mit korrosionsgeschutztem Riegel und gehartetem Sicherheitsrollstift.   | <b>*40.716/40.816</b> |
|  | <b>Obere Grundschiene mit Zusatzmodul mit nach oben schlieendem Riegel-schloss vorge richtet fur KABA</b> , 1-tourig mit korrosionsgeschutztem Riegel und gehartetem Sicherheitsrollstift | <b>*40.767/40.867</b> |
|  | <b>Obere Grundschiene mit Zusatzmodul und seitlich schlieendem Riegelschloss</b> , PZ vorge richtet, 2-tourig  | <b>*40.726/40.826</b> |

\* Angabe des Drehpunkts links / rechts (Abb. zeigt rechts)  
immer von Raum-Innenseite aus

# Türschiene für Pendeltüren

## Komplett, für 10 mm Glasdicke

Drehpunktmaß bei Kombination Türschiene und  
Türschiene 20 mm

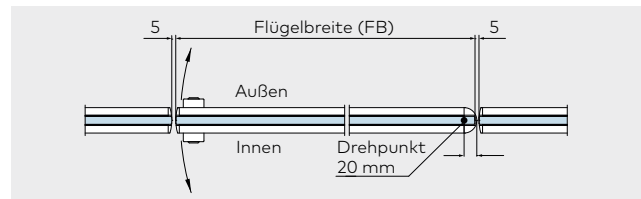

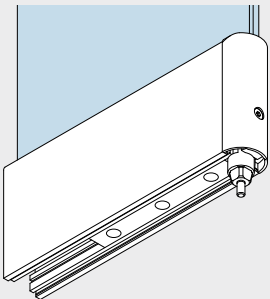
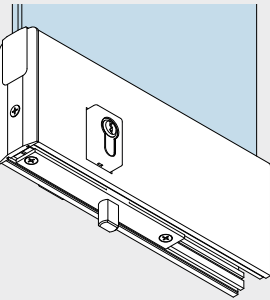
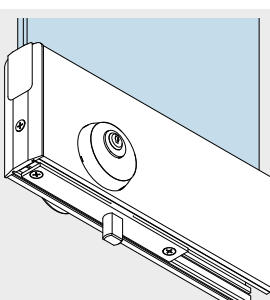
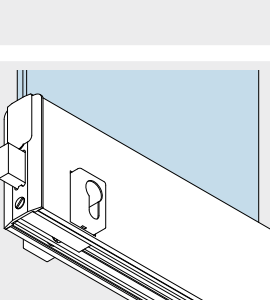
|   | Produktbeschreibung   | Art.-Nr.              |
|---|---|-----------------------|
|    | <b>Untere Grundschiene</b><br>mit Achse für Bodentürschließer BTS   | <b>*40.703/40.803</b> |
|   | <b>Untere Grundschiene mit Zusatzmodul und nach unten schließendem PZ-Riegelschloss</b> , PZ vorgerichtet, 1-tourig mit korrosionsgeschütztem Riegel und gehärtetem Sicherheitsrollstift.   | <b>*40.713/40.813</b> |
|  | <b>Untere Grundschiene mit Zusatzmodul mit nach unten schließendem Riegelschloss vorgerichtet für KABA</b> , 1-tourig mit korrosionsgeschütztem Riegel und gehärtetem Sicherheitsrollstift. | <b>*40.765/40.865</b> |
|  | <b>Untere Grundschiene mit Zusatzmodul und seitlich schließendem PZ-Riegelschloss</b> , PZ vorgerichtet, 2-tourig   | <b>*40.723/40.823</b> |

\* Angabe des Drehpunkts links / rechts (Abb. zeigt rechts)  
immer von Raum-Innenseite aus

# Turschienen fur Pendelturen

## Komplett, fur 10 mm Glasdicke

Drehpunktma bei Kombination Turschiene und Turschiene, vorgerichtet fur Bodenlager, 20 mm

### Bitte bei der Bestellung immer angeben:

- Drehpunkt
- exakte Flugelbreite und Offnungsrichtung
- Glasdicke und Glasart (ESG, TVG oder VSG aus ESG)
- Angaben zur Art der Verriegelung

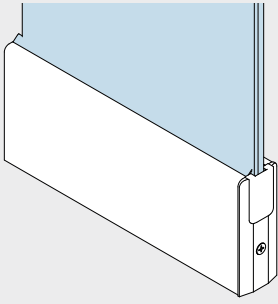
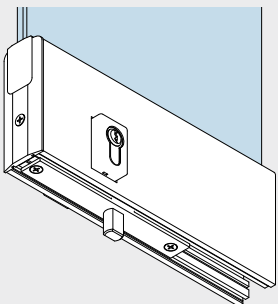
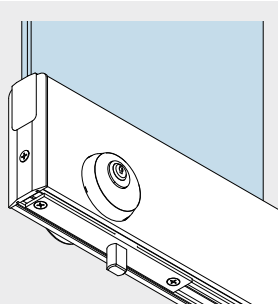
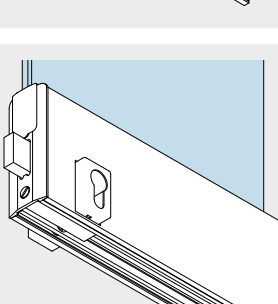
|   | Produktbeschreibung  | Art.-Nr.              |
|---|--|-----------------------|
|    | <b>Untere Grundschiene</b><br>vorgerichtet fur Bodenlager   | <b>*40.707/40.807</b> |
|   | <b>Untere Grundschiene mit Zusatzmodul mit nach unten schließendem PZ-Riegelschloss</b><br>PZ vorgerichtet, 1-tourig mit korrosionsgeschütztem Riegel und gehärtetem Sicherheitsrollstift, <b>vorgerichtet fur Bodenlager</b>   | <b>*40.717/40.817</b> |
|  | <b>Untere Grundschiene mit Zusatzmodul mit nach unten schließendem Riegelschloss vorgerichtet fur KABA</b> , 1-tourig mit korrosionsgeschütztem Riegel und gehärtetem Sicherheitsrollstift, <b>vorgerichtet fur Bodenlager</b> | <b>*40.768/40.868</b> |
|  | <b>Untere Grundschiene mit Zusatzmodul mit seitlich schließendem PZ-Riegelschloss</b> , PZ vorgerichtet, 2-tourig, <b>vorgerichtet fur Bodenlager</b>   | <b>*40.717/40.827</b> |

\* Angabe des Drehpunkts links / rechts (Abb. zeigt rechts) immer von Raum-Innenseite aus



**Komplett, für 10 mm Glasdicke**

Drehpunktmaß bei Kombination Türschiene und  
Türschiene, vorgerichtet für Bodenlager, 20 mm

**Bitte bei der Bestellung immer angeben:**

- Drehpunkt
- exakte Flügelbreite und Öffnungsrichtung
- Glasdicke und Glasart (ESG, TVG oder VSG aus ESG)
- Angaben zur Art der Verriegelung

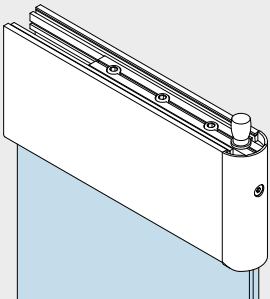
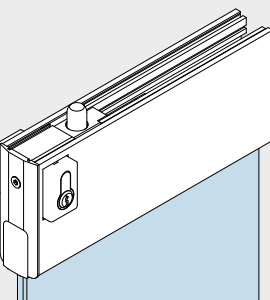
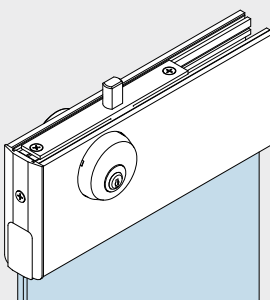
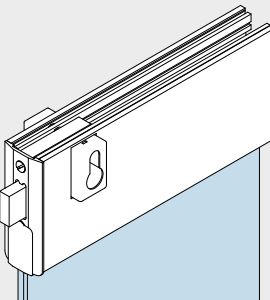
|   | Produktbeschreibung   | Art.-Nr.              |
|---|---|-----------------------|
|    | <b>Obere Grundschiene</b><br>mit Zapfen 15 mm Ø   | <b>*40.704/40.804</b> |
|   | <b>Obere Grundschiene mit Zusatzmodul und nach oben schließendem PZ-Riegelschloss</b> , PZ vorgerichtet, 1-tourig mit korrosionsgeschütztem Riegel und gehärtetem Sicherheitsrollstift.   | <b>*40.714/40.814</b> |
|  | <b>Obere Grundschiene mit Zusatzmodul mit nach oben schließendem Riegelschloss vorgerichtet für KABA</b> , 1-tourig mit korrosionsgeschütztem Riegel und gehärtetem Sicherheitsrollstift. | <b>*40.766/40.866</b> |
|  | <b>Obere Grundschiene mit Zusatzmodul mit seitlich schließendem PZ-Riegelschloss</b> , PZ vorgerichtet, 2-tourig  | <b>*40.724/40.824</b> |

\* Angabe des Drehpunkts links / rechts (Abb. zeigt rechts)  
immer von Raum-Innenseite aus

# Seitenteilschienen

Komplett, fur 10 mm Glasdicke

**Bitte bei der Bestellung immer angeben:**

- DIN-Richtung
- exakte Flugelbreite
- Glasdicke und Glasart (ESG, TVG oder VSG aus ESG)
- Angaben zur Art der Verriegelung

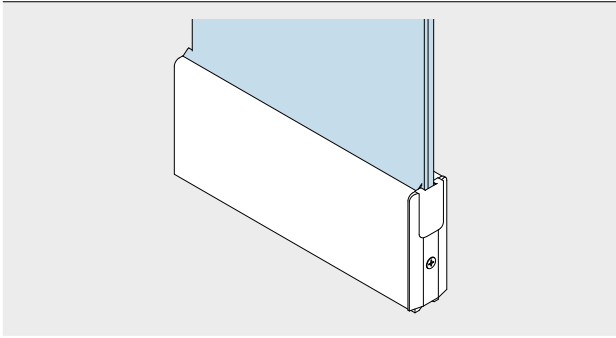
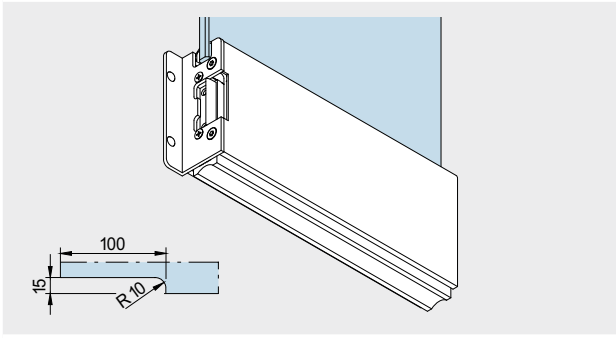
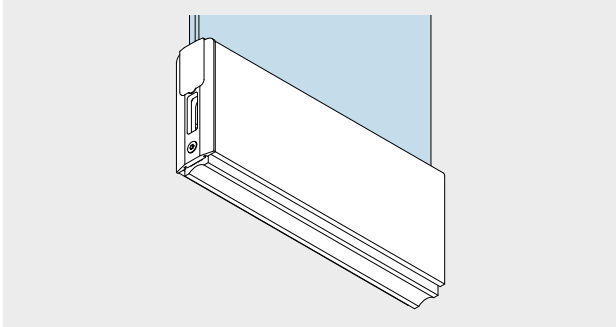
|   | Produktbeschreibung   | Art.-Nr.              |
|---|---|-----------------------|
|    | <b>Untere Grundschiene fur Seitenteil</b><br>Lange bis ca. 6.000 mm,<br>mit Ausgleichprofil 7 mm  | <b>40.901</b>         |
|   | <b>Untere Grundschiene mit Zusatzmodul mit E-offner</b> (Standard: Arbeitsstromfunktion 6 bis 12 V -/-), Flugelbreite bis max. 1.200 mm (> 1.200 mm auf Anfrage)  | <b>*40.911/40.913</b> |
|  | <b>Untere Grundschiene mit Zusatzmodul mit Gegenkasten fur seitlich schließendes PZ-Riegelschloss,</b><br>Flugelbreite bis max. 1.200 mm (> 1.200 mm auf Anfrage) | <b>40.915</b>         |

\*Angabe des Drehpunkts links / rechts (Abb. zeigt rechts)  
immer von Raum-Innenseite aus

**Bitte bei der Bestellung immer angeben:**

- DIN-Richtung
- exakte Flügelbreite
- Glasdicke und Glasart (ESG, TVG oder VSG aus ESG)
- Angaben zur Art der Verriegelung

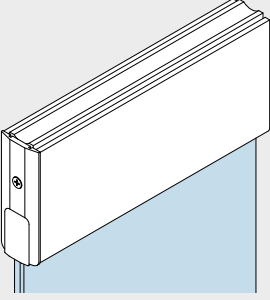
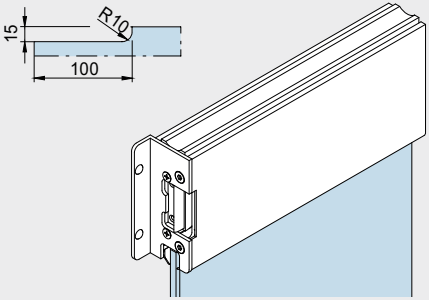
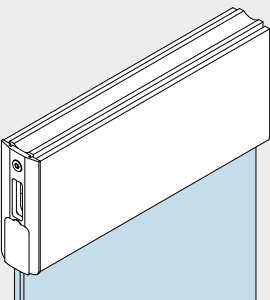
|   | <b>Produktbeschreibung</b>  | <b>Art.-Nr.</b>       |
|---|---|-----------------------|
|    | <b>Obere Grundschiene für Seitenteil</b><br>Länge bis ca. 6.000 mm,<br>mit Ausgleichprofil 3 mm           | <b>40.902</b>         |
|   | <b>Obere Grundschiene mit Zusatzmodul mit E-Öffner</b><br>(Standard: Arbeitsstromfunktion 6 bis 12 V -/-) | <b>*40.912/40.914</b> |
|  | <b>Obere Grundschiene mit Zusatzmodul mit Gegenkasten für seitlich schließendes PZ-Riegelschloss</b>      | <b>40.916</b>         |

\* Angabe des Drehpunkts links / rechts (Abb. zeigt rechts)  
 immer von Raum-Innenseite aus

# Zapfenband-Oberteile

mit Eckbeschlägen siehe EA

|  | Produktbeschreibung  | Art.-Nr.   |
|--|--|--|
|  | <p><b>Zapfenband-Oberteil</b><br/>mit Befestigungsklotz</p>  | <p><b>02.150</b></p>                                       |
|  | <p><b>Zapfenband-Oberteil</b><br/>mit Anschraubwinkel</p>  | <p><b>02.151</b></p>                                       |
|  | <p><b>Zapfenband-Oberteil</b><br/>mit Spezial-Befestigungs-<br/>und -Keilschrauben</p> <p>Bohrlehre:</p> | <p><b>*02.152/02.153</b></p> <p><b>8.02.081.001.50</b></p> |
|  | <p><b>Zapfenband-Oberteil</b><br/>AT 212 GSR mit<br/>Anschraubplatte</p>                                 | <p><b>*02.340/02.341</b></p>                               |

\*Richtungsangabe links/rechts (Abb. zeigt rechts) von Hebelseite aus gesehen.

# Spezialzubehör und Sondereinsätze für Türschiene

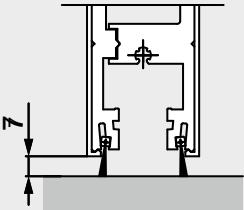
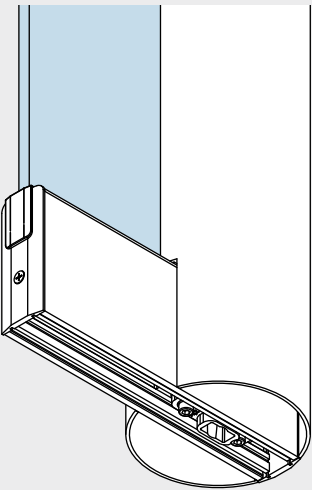
|  | Produktbeschreibung  | Art.-Nr.  |
|--|--|---|
|   | <p><b>Doppelte Dichtungsbürste</b><br/>für Türschiene (kann über die gesamte Flügelbreite eingesetzt werden, auch im Bereich von Einsätzen, Schlössern etc.)</p> <p>in Lagerlänge 2 m (= 1 Rolle)</p>  | <p><b>40.072</b><br/>Dichtungsbürste<br/>1 St = 2m</p>      |
|  | <p><b>LM-Rundprofil</b><br/>für klemmfreie Türen mit 65 mm Drehpunkt, bestehend aus 2 Hälften, wahlweise vorgerichtet für UNIVERSAL-Beschläge* oder Türschiene / ES 106 mm.</p> <p>Bitte angeben:</p> <ul style="list-style-type: none"> <li>• Flügelhöhe (max. 3.000 mm, darüber auf Anfrage)</li> <li>• Vorrichtung des Rundprofils für oberen und unteren Beschlag in Fixlängen</li> </ul> <p>Lagerlänge 6.000 mm (unbearbeitet)<br/>Lagerlänge 3.000 mm (unbearbeitet)</p> <p>Gewicht in kg / m:<br/>Aluminium 4,744</p> | <p><b>03.380</b></p> <p><b>03.381</b><br/><b>03.382</b></p> |

# Spezialzubehor und Sondereinsatze fur Turschienen

## Untere Einsatze

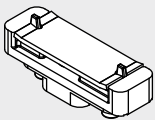
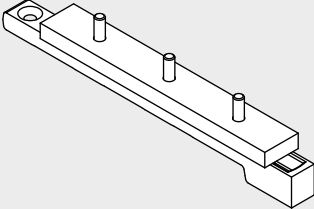
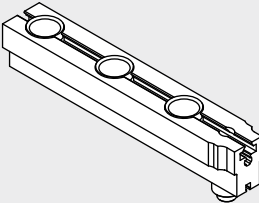
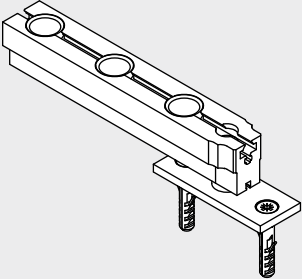
|   | Produktbeschreibung   | Art.-Nr.             |
|---|---|----------------------|
|    | <p><b>unterer Einsatz ES (Standard, stufenlos verstellbar)</b> fur flachkonische Bodenturschlieerachse oder Rundachse 14 mm <math>\varnothing</math>, (Bodenturschlieer BTS oder Bodenlager Art.-Nr. 01.106 und 01.107), Edelstahl, 55/65 mm Drehpunkt, nur fur normal frequentierte Turen in Kombination Turschiene oben und unten,<br/> <b>max. Flugelgewicht 150 kg,</b><br/> <b>max. Flugelbreite 1.300 mm</b></p>  | <p><b>40.071</b></p> |
|   | <p><b>unterer Stahlurhebel ES (stufenlos verstellbar)</b> als Sonderausfuhrung, in Turschiene fest montiert, passend <b>fur flachkonische Achse</b> der Bodenturschlieer BTS. (Auch verwendbar mit Bodenlager 04.602, 04.603; jedoch nicht mit Rundachse).<br/> Fur Pendelturen</p> <ul style="list-style-type: none"> <li>• normal frequentiert, bei <b>max. Flugelgewicht 200 kg</b>, max. Flugelbreite 1.400 mm</li> <li>• stark frequentiert, bei <b>max. Flugelgewicht 150 kg</b>, max. Flugelbreite 1.200 mm</li> </ul> <p>Drehpunkt 20/55/65 mm<br/> (bitte bei Bestellung angeben!)</p> | <p><b>40.567</b></p> |
|  | <p><b>Unteres Zapfenband ES, stufenlos verstellbar</b> fur Bodenlager 01.106 und 01.107, Leichtmetall, 20/55/65 mm Drehpunkt,<br/> <b>Turgewicht max. 80 kg</b></p>   | <p><b>40.565</b></p> |
|  | <p><b>Bodenlager fur Feuchtraume</b> ohne Bodeneinlass, mit Einsatz fur Pendelturschienen <b>bis 110 kg</b>, fur die Standard-Drehpunkte 20, 55, 65 verwendbar (stufenlos)</p>   | <p><b>40.566</b></p> |

## Obere Einsätze

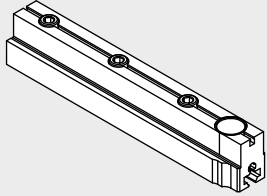
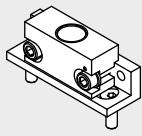
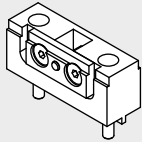
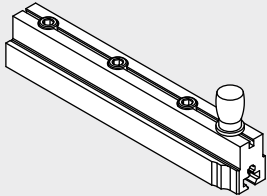
|   | Produktbeschreibung   | Art.-Nr.             |
|---|---|----------------------|
|    | <p><b>Oberer Einsatz ES (Standard, stufenlos verstellbar)</b><br/>           Leichtmetall, 20/55/65 mm Drehpunkt</p>                                | <p><b>40.564</b></p> |
|    | <p><b>Oberer geteilter Einsatz ES</b><br/>           Sonderausführung, nicht in Standard-Türschienen montiert, Leichtmetall, 55/65 mm Drehpunkt</p> | <p><b>40.578</b></p> |
|   | <p><b>Oberer Einsatz ES, Stahl verzinkt, 65 mm Drehpunkt</b><br/>           für dormakaba RTS, Stahl verzinkt,</p>                                  | <p><b>40.577</b></p> |
|  | <p><b>Oberes Zapfenband ES</b><br/>           Leichtmetall, 20/55/65 mm Drehpunkt</p>   | <p><b>40.563</b></p> |

# Gegenuberstellung Artikelnummern Turschienenprogramm alt / Turschienenprogramm TP/TA EASY Safe neu

## Untere Pendelturschienen

| Produktbeschreibung   | Oberflache                 | Art.-Nr.<br>Preisliste alt | Art.-Nr.<br>Preisliste NEU | Ausfuhrung<br>DIN |
|---|-----------------------------|----------------------------|----------------------------|--------------------|
| Untere Pendelturschiene, 100 mm hoch, komplett,<br>fur 10 mm Glasdicke, X= 55/65, ohne Schloss      | LM roh                      | 80410110099                | 84070110099                | links              |
|   | LM silber (EV 1)            | 80410115099                | 84070115099                |                    |
|   | LM ahnlich Niro matt E2C31 | 80410115799                | 84070115799                |                    |
|   | LM Sondereloxal             | 80410119999                | 84070119999                |                    |
|   | EV1 Beschichtet             | 80410131899                | 84070131899                |                    |
|   | Verkehrswei (RAL 9016)     | 80410135099                | 84070135099                |                    |
|   | Sonderfarbe Hochwetterfest  | 80410139899                | 84070139899                |                    |
|   | Sonderfarbe                 | 80410139999                | 84070139999                |                    |
|   | Niro matt                   | 80410170099                | 84070170099                |                    |
| Untere Pendelturschiene, 100 mm hoch, komplett,<br>fur 10 mm Glasdicke, X= 55/65, ohne Schloss      | LM roh                      | 80410110099                | 84080110099                | rechts             |
|   | LM silber (EV 1)            | 80410115099                | 84080115099                |                    |
|   | LM ahnlich Niro matt E2C31 | 80410115799                | 84080115799                |                    |
|   | LM Sondereloxal             | 80410119999                | 84080119999                |                    |
|   | EV1 Beschichtet             | 80410131899                | 84080131899                |                    |
|   | Verkehrswei (RAL 9016)     | 80410135099                | 84080135099                |                    |
|   | Sonderfarbe Hochwetterfest  | 80410139899                | 84080139899                |                    |
|   | Sonderfarbe                 | 80410139999                | 84080139999                |                    |
|   | Niro matt                   | 80410170099                | 84080170099                |                    |
| Untere Pendelturschiene, 100 mm hoch, komplett,<br>fur 10 mm Glasdicke, X= 55/65, mit Riegelschloss | LM roh                      | 80411110099                | 84071110099                | links              |
|   | LM silber (EV 1)            | 80411115099                | 84071115099                |                    |
|   | LM ahnlich Niro matt E2C31 | 80411115799                | 84071115799                |                    |
|   | LM Sondereloxal             | 80411119999                | 84071119999                |                    |
|   | EV1 Beschichtet             | 80411131899                | 84071131899                |                    |
|   | Verkehrswei (RAL 9016)     | 80411135099                | 84071135099                |                    |
|   | Sonderfarbe Hochwetterfest  | 80411139899                | 84071139899                |                    |
|   | Sonderfarbe                 | 80411139999                | 84071139999                |                    |
|   | Niro matt                   | 80411170099                | 84071170099                |                    |
| Untere Pendelturschiene, 100 mm hoch, komplett,<br>fur 10 mm Glasdicke, X= 55/65, mit Riegelschloss | LM roh                      | 80411110099                | 84081110099                | rechts             |
|   | LM silber (EV 1)            | 80411115099                | 84081115099                |                    |
|   | LM ahnlich Niro matt E2C31 | 80411115799                | 84081115799                |                    |
|   | LM Sondereloxal             | 80411119999                | 84081119999                |                    |
|   | EV1 Beschichtet             | 80411131899                | 84081131899                |                    |
|   | Verkehrswei (RAL 9016)     | 80411135099                | 84081135099                |                    |
|   | Sonderfarbe Hochwetterfest  | 80411139899                | 84081139899                |                    |
|   | Sonderfarbe                 | 80411139999                | 84081139999                |                    |
|   | Niro matt                   | 80411170099                | 84081170099                |                    |
| Untere Pendelturschiene, 100 mm hoch, komplett,<br>fur 10 mm Glasdicke, X= 55/65, mit Riegelschloss | LM roh                      | 80411110099                | 84071110099                | links              |
|   | LM silber (EV 1)            | 80411115099                | 84071115099                |                    |
|   | LM ahnlich Niro matt E2C31 | 80411115799                | 84071115799                |                    |
|   | LM Sondereloxal             | 80411119999                | 84071119999                |                    |
|   | EV1 Beschichtet             | 80411131899                | 84071131899                |                    |
|   | Verkehrswei (RAL 9016)     | 80411135099                | 84071135099                |                    |
|   | Sonderfarbe Hochwetterfest  | 80411139899                | 84071139899                |                    |
|   | Sonderfarbe                 | 80411139999                | 84071139999                |                    |
|   | Niro matt                   | 80411170099                | 84071170099                |                    |



| Produktbeschreibung   | Oberfläche                 | Art.-Nr.<br>Preisliste alt | Art.-Nr.<br>Preisliste NEU | Ausführung<br>DIN |
|---|----------------------------|----------------------------|----------------------------|-------------------|
| Untere Pendeltürschiene, 100 mm hoch, komplett,<br>für 10 mm Glasdicke, X= 55/65, mit Riegelschloss                 | LM roh                     | 80411110099                | 84081110099                | rechts            |
|   | LM silber (EV 1)           | 80411115099                | 84081115099                |                   |
|   | LM ähnlich Niro matt E2C31 | 80411115799                | 84081115799                |                   |
|   | LM Sondereloxal            | 80411119999                | 84081119999                |                   |
|   | EV1 Beschichtet            | 80411131899                | 84081131899                |                   |
|   | Verkehrsweiß (RAL 9016)    | 80411135099                | 84081135099                |                   |
|   | Sonderfarbe Hochwetterfest | 80411139899                | 84081139899                |                   |
|   | Sonderfarbe                | 80411139999                | 84081139999                |                   |
|   | Niro matt                  | 80411170099                | 84081170099                |                   |
| Untere Pendeltürschiene, 100 mm hoch, komplett,<br>für 10 mm Glasdicke, X= 55/65, mit seitlichem Riegel-<br>schloss | LM roh                     | 80412110099                | 84072110099                | links             |
|   | LM silber (EV 1)           | 80412115099                | 84072115099                |                   |
|   | LM ähnlich Niro matt E2C31 | 80412115799                | 84072115799                |                   |
|   | LM Sondereloxal            | 80412119999                | 84072119999                |                   |
|   | EV1 Beschichtet            | 80412131899                | 84072131899                |                   |
|   | Verkehrsweiß (RAL 9016)    | 80412135099                | 84072135099                |                   |
|   | Sonderfarbe Hochwetterfest | 80412139899                | 84072139899                |                   |
|   | Sonderfarbe                | 80412139999                | 84072139999                |                   |
|   | Niro matt                  | 80412170099                | 84072170099                |                   |
| Untere Pendeltürschiene, 100 mm hoch, komplett,<br>für 10 mm Glasdicke, X= 55/65, mit seitlichem Riegel-<br>schloss | LM roh                     | 80412110099                | 84082110099                | rechts            |
|   | LM silber (EV 1)           | 80412115099                | 84082115099                |                   |
|   | LM ähnlich Niro matt E2C31 | 80412115799                | 84082115799                |                   |
|   | LM Sondereloxal            | 80412119999                | 84082119999                |                   |
|   | EV1 Beschichtet            | 80412131899                | 84082131899                |                   |
|   | Verkehrsweiß (RAL 9016)    | 80412135099                | 84082135099                |                   |
|   | Sonderfarbe Hochwetterfest | 80412139899                | 84082139899                |                   |
|   | Sonderfarbe                | 80412139999                | 84082139999                |                   |
|   | Niro matt                  | 80412170099                | 84082170099                |                   |
| Untere Pendeltürschiene, 100 mm hoch, komplett,<br>für 10 mm Glasdicke, X= 55/65, mit seitlichem Riegel-<br>schloss | LM roh                     | 80412110099                | 84072110099                | links             |
|   | LM silber (EV 1)           | 80412115099                | 84072115099                |                   |
|   | LM ähnlich Niro matt E2C31 | 80412115799                | 84072115799                |                   |
|   | LM Sondereloxal            | 80412119999                | 84072119999                |                   |
|   | EV1 Beschichtet            | 80412131899                | 84072131899                |                   |
|   | Verkehrsweiß (RAL 9016)    | 80412135099                | 84072135099                |                   |
|   | Sonderfarbe Hochwetterfest | 80412139899                | 84072139899                |                   |
|   | Sonderfarbe                | 80412139999                | 84072139999                |                   |
|   | Niro matt                  | 80412170099                | 84072170099                |                   |
| Untere Pendeltürschiene, 100 mm hoch, komplett,<br>für 10 mm Glasdicke, X= 55/65, mit seitlichem Riegel-<br>schloss | LM roh                     | 80412110099                | 84082110099                | rechts            |
|   | LM silber (EV 1)           | 80412115099                | 84082115099                |                   |
|   | LM ähnlich Niro matt E2C31 | 80412115799                | 84082115799                |                   |
|   | LM Sondereloxal            | 80412119999                | 84082119999                |                   |
|   | EV1 Beschichtet            | 80412131899                | 84082131899                |                   |
|   | Verkehrsweiß (RAL 9016)    | 80412135099                | 84082135099                |                   |
|   | Sonderfarbe Hochwetterfest | 80412139899                | 84082139899                |                   |
|   | Sonderfarbe                | 80412139999                | 84082139999                |                   |
|   | Niro matt                  | 80412170099                | 84082170099                |                   |

| Produktbeschreibung   | Oberfläche                 | Art.-Nr.<br>Preisliste alt | Art.-Nr.<br>Preisliste NEU | Ausführung<br>DIN |
|---|----------------------------|----------------------------|----------------------------|-------------------|
| Untere Pendeltürschiene, 100 mm hoch, komplett,<br>für 10 mm Glasdicke, X= 55/65, mit Riegelschloss<br>vorgerichtet für Rundzylinder (KABA)       | LM roh                     | 80416310099                | 84076310099                | links             |
|   | LM silber (EV 1)           | 80416315099                | 84076315099                |                   |
|   | LM ähnlich Niro matt E2C31 | 80416315799                | 84076315799                |                   |
|   | LM Sondereloxal            | 80416319999                | 84076319999                |                   |
|   | EV1 Beschichtet            | 80416331899                | 84076331899                |                   |
|   | Verkehrsweiß (RAL 9016)    | 80416335099                | 84076335099                |                   |
|   | Sonderfarbe Hochwetterfest | 80416339899                | 84076339899                |                   |
|   | Sonderfarbe                | 80416339999                | 84076339999                |                   |
|   | Niro matt                  | 80416370099                | 84076370099                |                   |
| Untere Pendeltürschiene, 100 mm hoch, komplett,<br>für 10 mm Glasdicke, X= 55/65, mit Riegelschloss<br>vorgerichtet für Rundzylinder (KABA)       | LM roh                     | 80416310099                | 84086310099                | rechts            |
|   | LM silber (EV 1)           | 80416315099                | 84086315099                |                   |
|   | LM ähnlich Niro matt E2C31 | 80416315799                | 84086315799                |                   |
|   | LM Sondereloxal            | 80416319999                | 84086319999                |                   |
|   | EV1 Beschichtet            | 80416331899                | 84086331899                |                   |
|   | Verkehrsweiß (RAL 9016)    | 80416335099                | 84086335099                |                   |
|   | Sonderfarbe Hochwetterfest | 80416339899                | 84086339899                |                   |
|   | Sonderfarbe                | 80416339999                | 84086339999                |                   |
|   | Niro matt                  | 80416370099                | 84086370099                |                   |
| Untere Pendeltürschiene, 100 mm hoch, komplett,<br>für 10 mm Glasdicke, X= 55/65, mit Riegelschloss<br>vorgerichtet für Rundzylinder (KABA)       | LM roh                     | 80416310099                | 84076310099                | links             |
|   | LM silber (EV 1)           | 80416315099                | 84076315099                |                   |
|   | LM ähnlich Niro matt E2C31 | 80416315799                | 84076315799                |                   |
|   | LM Sondereloxal            | 80416319999                | 84076319999                |                   |
|   | EV1 Beschichtet            | 80416331899                | 84076331899                |                   |
|   | Verkehrsweiß (RAL 9016)    | 80416335099                | 84076335099                |                   |
|   | Sonderfarbe Hochwetterfest | 80416339899                | 84076339899                |                   |
|   | Sonderfarbe                | 80416339999                | 84076339999                |                   |
|   | Niro matt                  | 80416370099                | 84076370099                |                   |
| Untere Pendeltürschiene, 100 mm hoch, komplett,<br>für 10 mm Glasdicke, X= 55/65, mit Riegelschloss<br>vorgerichtet für Rundzylinder (KABA)       | LM roh                     | 80416310099                | 84086310099                | rechts            |
|   | LM silber (EV 1)           | 80416315099                | 84086315099                |                   |
|   | LM ähnlich Niro matt E2C31 | 80416315799                | 84086315799                |                   |
|   | LM Sondereloxal            | 80416319999                | 84086319999                |                   |
|   | EV1 Beschichtet            | 80416331899                | 84086331899                |                   |
|   | Verkehrsweiß (RAL 9016)    | 80416335099                | 84086335099                |                   |
|   | Sonderfarbe Hochwetterfest | 80416339899                | 84086339899                |                   |
|   | Sonderfarbe                | 80416339999                | 84086339999                |                   |
|   | Niro matt                  | 80416370099                | 84086370099                |                   |
| Untere Pendeltürschiene, 100 mm hoch, komplett,<br>für 10 mm Glasdicke, mit Fallenschloss für E-Öffner<br>und Riegelschloss, mit Pendeltüreinsatz | LM roh                     | 80419110099                | 84079110099                | links             |
|   | LM silber (EV 1)           | 80419115099                | 84079115099                |                   |
|   | LM ähnlich Niro matt E2C31 | 80419115799                | 84079115799                |                   |
|   | LM Sondereloxal            | 80419119999                | 84079119999                |                   |
|   | EV1 Beschichtet            | 80419131899                | 84079131899                |                   |
|   | Verkehrsweiß (RAL 9016)    | 80419135099                | 84079135099                |                   |
|   | Sonderfarbe Hochwetterfest | 80419139899                | 84079139899                |                   |
|   | Sonderfarbe                | 80419139999                | 84079139999                |                   |
|   | Niro matt                  | 80419170099                | 84079170099                |                   |
| Untere Pendeltürschiene, 100 mm hoch, komplett,<br>für 10 mm Glasdicke, mit Fallenschloss für E-Öffner<br>und Riegelschloss, mit Pendeltüreinsatz | LM roh                     | 80419310099                | 84079310099                | rechts            |
|   | LM silber (EV 1)           | 80419315099                | 84079315099                |                   |
|   | LM ähnlich Niro matt E2C31 | 80419315799                | 84079315799                |                   |
|   | LM Sondereloxal            | 80419319999                | 84079319999                |                   |
|   | EV1 Beschichtet            | 80419331899                | 84079331899                |                   |
|   | Verkehrsweiß (RAL 9016)    | 80419335099                | 84079335099                |                   |
|   | Sonderfarbe Hochwetterfest | 80419339899                | 84079339899                |                   |
|   | Sonderfarbe                | 80419339999                | 84079339999                |                   |
|   | Niro matt                  | 80419370099                | 84079370099                |                   |

| Produktbeschreibung   | Oberfläche                 | Art.-Nr.<br>Preisliste alt | Art.-Nr.<br>Preisliste NEU | Ausführung<br>DIN |
|---|----------------------------|----------------------------|----------------------------|-------------------|
| Untere Pendeltürschiene, 100 mm hoch, komplett,<br>für 10 mm Glasdicke, mit Fallenschloss für E-Öffner<br>und Riegelschloss, mit Pendeltüreinsatz | LM roh                     | 80419110099                | 84079110099                | links             |
|   | LM silber (EV 1)           | 80419115099                | 84079115099                |                   |
|   | LM ähnlich Niro matt E2C31 | 80419115799                | 84079115799                |                   |
|   | LM Sondereloxal            | 80419119999                | 84079119999                |                   |
|   | EV1 Beschichtet            | 80419131899                | 84079131899                |                   |
|   | Verkehrsweiß (RAL 9016)    | 80419135099                | 84079135099                |                   |
|   | Sonderfarbe Hochwetterfest | 80419139899                | 84079139899                |                   |
|   | Sonderfarbe                | 80419139999                | 84079139999                |                   |
|   | Niro matt                  | 80419170099                | 84079170099                |                   |
| Untere Pendeltürschiene, 100 mm hoch, komplett,<br>für 10 mm Glasdicke, mit Fallenschloss für E-Öffner und<br>Riegelschloss, mit Pendeltüreinsatz | LM roh                     | 80419310099                | 84079310099                | rechts            |
|   | LM silber (EV 1)           | 80419315099                | 84079315099                |                   |
|   | LM ähnlich Niro matt E2C31 | 80419315799                | 84079315799                |                   |
|   | LM Sondereloxal            | 80419319999                | 84079319999                |                   |
|   | EV1 Beschichtet            | 80419331899                | 84079331899                |                   |
|   | Verkehrsweiß (RAL 9016)    | 80419335099                | 84079335099                |                   |
|   | Sonderfarbe Hochwetterfest | 80419339899                | 84079339899                |                   |
|   | Sonderfarbe                | 80419339999                | 84079339999                |                   |
|   | Niro matt                  | 80419370099                | 84079370099                |                   |
| Untere Pendeltürschiene, 100 mm hoch, komplett,<br>für 10 mm Glasdicke, mit E-Öffner und Riegelschloss  | LM roh                     | 80419610099                | 84079610099                | links             |
|   | LM silber (EV 1)           | 80419615099                | 84079615099                |                   |
|   | LM ähnlich Niro matt E2C31 | 80419615799                | 84079615799                |                   |
|   | LM Sondereloxal            | 80419619999                | 84079619999                |                   |
|   | EV1 Beschichtet            | 80419631899                | 84079631899                |                   |
|   | Verkehrsweiß (RAL 9016)    | 80419635099                | 84079635099                |                   |
|   | Sonderfarbe Hochwetterfest | 80419639899                | 84079639899                |                   |
|   | Sonderfarbe                | 80419639999                | 84079639999                |                   |
|   | Niro matt                  | 80419670099                | 84079670099                |                   |
| Untere Pendeltürschiene, 100 mm hoch, komplett,<br>für 10 mm Glasdicke, mit E-Öffner und Riegelschloss  | LM roh                     | 80419810099                | 84079810099                | rechts            |
|   | LM silber (EV 1)           | 80419815099                | 84079815099                |                   |
|   | LM ähnlich Niro matt E2C31 | 80419815799                | 84079815799                |                   |
|   | LM Sondereloxal            | 80419819999                | 84079819999                |                   |
|   | EV1 Beschichtet            | 80419831899                | 84079831899                |                   |
|   | Verkehrsweiß (RAL 9016)    | 80419835099                | 84079835099                |                   |
|   | Sonderfarbe Hochwetterfest | 80419839899                | 84079839899                |                   |
|   | Sonderfarbe                | 80419839999                | 84079839999                |                   |
|   | Niro matt                  | 80419870099                | 84079870099                |                   |
| Untere Pendeltürschiene, 100 mm hoch, komplett,<br>für 10 mm Glasdicke, mit E-Öffner und Riegelschloss  | LM roh                     | 80419610099                | 84079610099                | links             |
|   | LM silber (EV 1)           | 80419615099                | 84079615099                |                   |
|   | LM ähnlich Niro matt E2C31 | 80419615799                | 84079615799                |                   |
|   | LM Sondereloxal            | 80419619999                | 84079619999                |                   |
|   | EV1 Beschichtet            | 80419631899                | 84079631899                |                   |
|   | Verkehrsweiß (RAL 9016)    | 80419635099                | 84079635099                |                   |
|   | Sonderfarbe Hochwetterfest | 80419639899                | 84079639899                |                   |
|   | Sonderfarbe                | 80419639999                | 84079639999                |                   |
|   | Niro matt                  | 80419670099                | 84079670099                |                   |
| Untere Pendeltürschiene, 100 mm hoch, komplett,<br>für 10 mm Glasdicke, mit E-Öffner und Riegelschloss  | LM roh                     | 80419810099                | 84079810099                | rechts            |
|   | LM silber (EV 1)           | 80419815099                | 84079815099                |                   |
|   | LM ähnlich Niro matt E2C31 | 80419815799                | 84079815799                |                   |
|   | LM Sondereloxal            | 80419819999                | 84079819999                |                   |
|   | EV1 Beschichtet            | 80419831899                | 84079831899                |                   |
|   | Verkehrsweiß (RAL 9016)    | 80419835099                | 84079835099                |                   |
|   | Sonderfarbe Hochwetterfest | 80419839899                | 84079839899                |                   |
|   | Sonderfarbe                | 80419839999                | 84079839999                |                   |
|   | Niro matt                  | 80419870099                | 84079870099                |                   |

| Produktbeschreibung  | Oberfläche                 | Art.-Nr.<br>Preisliste alt | Art.-Nr.<br>Preisliste NEU | Ausführung<br>DIN |
|--|----------------------------|----------------------------|----------------------------|-------------------|
| Untere Pendeltürschiene, 100 mm hoch, komplett,<br>für 10 mm Glasdicke, X= 18, ohne Schloss      | LM roh                     | 80410310099                | 84070310099                | links             |
|  | LM silber (EV 1)           | 80410315099                | 84070315099                |                   |
|  | LM ähnlich Niro matt E2C31 | 80410315799                | 84070315799                |                   |
|  | LM Sondereloxal            | 80410319999                | 84070319999                |                   |
|  | EV1 Beschichtet            | 80410331899                | 84070331899                |                   |
|  | Verkehrsweiß (RAL 9016)    | 80410335099                | 84070335099                |                   |
|  | Sonderfarbe Hochwetterfest | 80410339899                | 84070339899                |                   |
|  | Sonderfarbe                | 80410339999                | 84070339999                |                   |
|  | Niro matt                  | 80410370099                | 84070370099                |                   |
| Untere Pendeltürschiene, 100 mm hoch, komplett,<br>für 10 mm Glasdicke, X= 18, ohne Schloss      | LM roh                     | 80410310099                | 84080310099                | rechts            |
|  | LM silber (EV 1)           | 80410315099                | 84080315099                |                   |
|  | LM ähnlich Niro matt E2C31 | 80410315799                | 84080315799                |                   |
|  | LM Sondereloxal            | 80410319999                | 84080319999                |                   |
|  | EV1 Beschichtet            | 80410331899                | 84080331899                |                   |
|  | Verkehrsweiß (RAL 9016)    | 80410335099                | 84080335099                |                   |
|  | Sonderfarbe Hochwetterfest | 80410339899                | 84080339899                |                   |
|  | Sonderfarbe                | 80410339999                | 84080339999                |                   |
|  | Niro matt                  | 80410370099                | 84080370099                |                   |
| Untere Pendeltürschiene, 100 mm hoch, komplett,<br>für 10 mm Glasdicke, X= 18, mit Riegelschloss | LM roh                     | 80411310099                | 84071310099                | links             |
|  | LM silber (EV 1)           | 80411315099                | 84071315099                |                   |
|  | LM ähnlich Niro matt E2C31 | 80411315799                | 84071315799                |                   |
|  | LM Sondereloxal            | 80411319999                | 84071319999                |                   |
|  | EV1 Beschichtet            | 80411331899                | 84071331899                |                   |
|  | Verkehrsweiß (RAL 9016)    | 80411335099                | 84071335099                |                   |
|  | Sonderfarbe Hochwetterfest | 80411339899                | 84071339899                |                   |
|  | Sonderfarbe                | 80411339999                | 84071339999                |                   |
|  | Niro matt                  | 80411370099                | 84071370099                |                   |
| Untere Pendeltürschiene, 100 mm hoch, komplett,<br>für 10 mm Glasdicke, X= 18, mit Riegelschloss | LM roh                     | 80411310099                | 84081310099                | rechts            |
|  | LM silber (EV 1)           | 80411315099                | 84081315099                |                   |
|  | LM ähnlich Niro matt E2C31 | 80411315799                | 84081315799                |                   |
|  | LM Sondereloxal            | 80411319999                | 84081319999                |                   |
|  | EV1 Beschichtet            | 80411331899                | 84081331899                |                   |
|  | Verkehrsweiß (RAL 9016)    | 80411335099                | 84081335099                |                   |
|  | Sonderfarbe Hochwetterfest | 80411339899                | 84081339899                |                   |
|  | Sonderfarbe                | 80411339999                | 84081339999                |                   |
|  | Niro matt                  | 80411370099                | 84081370099                |                   |
| Untere Pendeltürschiene, 100 mm hoch, komplett,<br>für 10 mm Glasdicke, X= 18, mit Riegelschloss | LM roh                     | 80411310099                | 84071310099                | links             |
|  | LM silber (EV 1)           | 80411315099                | 84071315099                |                   |
|  | LM ähnlich Niro matt E2C31 | 80411315799                | 84071315799                |                   |
|  | LM Sondereloxal            | 80411319999                | 84071319999                |                   |
|  | EV1 Beschichtet            | 80411331899                | 84071331899                |                   |
|  | Verkehrsweiß (RAL 9016)    | 80411335099                | 84071335099                |                   |
|  | Sonderfarbe Hochwetterfest | 80411339899                | 84071339899                |                   |
|  | Sonderfarbe                | 80411339999                | 84071339999                |                   |
|  | Niro matt                  | 80411370099                | 84071370099                |                   |
| Untere Pendeltürschiene, 100 mm hoch, komplett,<br>für 10 mm Glasdicke, X= 18, mit Riegelschloss | LM roh                     | 80411310099                | 84081310099                | rechts            |
|  | LM silber (EV 1)           | 80411315099                | 84081315099                |                   |
|  | LM ähnlich Niro matt E2C31 | 80411315799                | 84081315799                |                   |
|  | LM Sondereloxal            | 80411319999                | 84081319999                |                   |
|  | EV1 Beschichtet            | 80411331899                | 84081331899                |                   |
|  | Verkehrsweiß (RAL 9016)    | 80411335099                | 84081335099                |                   |
|  | Sonderfarbe Hochwetterfest | 80411339899                | 84081339899                |                   |
|  | Sonderfarbe                | 80411339999                | 84081339999                |                   |
|  | Niro matt                  | 80411370099                | 84081370099                |                   |

| Produktbeschreibung  | Oberfläche                 | Art.-Nr.<br>Preisliste alt | Art.-Nr.<br>Preisliste NEU | Ausführung<br>DIN |
|--|----------------------------|----------------------------|----------------------------|-------------------|
| Untere Pendeltürschiene, 100 mm, hoch, komplett,<br>für 10 mm Glasdicke, X= 18 mm, mit seitlichem<br>Riegelschloss                       | LM roh                     | 80412310099                | 84072310099                | links             |
|  | LM silber (EV 1)           | 80412315099                | 84072315099                |                   |
|  | LM ähnlich Niro matt E2C31 | 80412315799                | 84072315799                |                   |
|  | LM Sondereloxal            | 80412319999                | 84072319999                |                   |
|  | EV1 Beschichtet            | 80412331899                | 84072331899                |                   |
|  | Verkehrsweiß (RAL 9016)    | 80412335099                | 84072335099                |                   |
|  | Sonderfarbe Hochwetterfest | 80412339899                | 84072339899                |                   |
|  | Sonderfarbe                | 80412339999                | 84072339999                |                   |
|  | Niro matt                  | 80412370099                | 84072370099                |                   |
| Untere Pendeltürschiene, 100 mm, hoch, komplett,<br>für 10 mm Glasdicke, X= 18 mm, mit seitlichem<br>Riegelschloss                       | LM roh                     | 80412310099                | 84082310099                | rechts            |
|  | LM silber (EV 1)           | 80412315099                | 84082315099                |                   |
|  | LM ähnlich Niro matt E2C31 | 80412315799                | 84082315799                |                   |
|  | LM Sondereloxal            | 80412319999                | 84082319999                |                   |
|  | EV1 Beschichtet            | 80412331899                | 84082331899                |                   |
|  | Verkehrsweiß (RAL 9016)    | 80412335099                | 84082335099                |                   |
|  | Sonderfarbe Hochwetterfest | 80412339899                | 84082339899                |                   |
|  | Sonderfarbe                | 80412339999                | 84082339999                |                   |
|  | Niro matt                  | 80412370099                | 84082370099                |                   |
| Untere Pendeltürschiene, 100 mm, hoch, komplett,<br>für 10 mm Glasdicke, X= 18 mm, mit seitlichem<br>Riegelschloss                       | LM roh                     | 80412310099                | 84072310099                | links             |
|  | LM silber (EV 1)           | 80412315099                | 84072315099                |                   |
|  | LM ähnlich Niro matt E2C31 | 80412315799                | 84072315799                |                   |
|  | LM Sondereloxal            | 80412319999                | 84072319999                |                   |
|  | EV1 Beschichtet            | 80412331899                | 84072331899                |                   |
|  | Verkehrsweiß (RAL 9016)    | 80412335099                | 84072335099                |                   |
|  | Sonderfarbe Hochwetterfest | 80412339899                | 84072339899                |                   |
|  | Sonderfarbe                | 80412339999                | 84072339999                |                   |
|  | Niro matt                  | 80412370099                | 84072370099                |                   |
| Untere Pendeltürschiene, 100 mm, hoch, komplett,<br>für 10 mm Glasdicke, X= 18 mm, mit seitlichem<br>Riegelschloss                       | LM roh                     | 80412310099                | 84082310099                | rechts            |
|  | LM silber (EV 1)           | 80412315099                | 84082315099                |                   |
|  | LM ähnlich Niro matt E2C31 | 80412315799                | 84082315799                |                   |
|  | LM Sondereloxal            | 80412319999                | 84082319999                |                   |
|  | EV1 Beschichtet            | 80412331899                | 84082331899                |                   |
|  | Verkehrsweiß (RAL 9016)    | 80412335099                | 84082335099                |                   |
|  | Sonderfarbe Hochwetterfest | 80412339899                | 84082339899                |                   |
|  | Sonderfarbe                | 80412339999                | 84082339999                |                   |
|  | Niro matt                  | 80412370099                | 84082370099                |                   |
| Untere Pendeltürschiene, 100 mm hoch, komplett,<br>für 10 mm Glasdicke, X= 18, mit Riegelschloss<br>vorgerichtet für Rundzylinder (KABA) | LM roh                     | 80416510099                | 84076510099                | links             |
|  | LM silber (EV 1)           | 80416515099                | 84076515099                |                   |
|  | LM ähnlich Niro matt E2C31 | 80416515799                | 84076515799                |                   |
|  | LM Sondereloxal            | 80416519999                | 84076519999                |                   |
|  | EV1 Beschichtet            | 80416531899                | 84076531899                |                   |
|  | Verkehrsweiß (RAL 9016)    | 80416535099                | 84076535099                |                   |
|  | Sonderfarbe Hochwetterfest | 80416539899                | 84076539899                |                   |
|  | Sonderfarbe                | 80416539999                | 84076539999                |                   |
|  | Niro matt                  | 80416570099                | 84076570099                |                   |
| Untere Pendeltürschiene, 100 mm hoch, komplett,<br>für 10 mm Glasdicke, X= 18, mit Riegelschloss<br>vorgerichtet für Rundzylinder (KABA) | LM roh                     | 80416510099                | 84086510099                | rechts            |
|  | LM silber (EV 1)           | 80416515099                | 84086515099                |                   |
|  | LM ähnlich Niro matt E2C31 | 80416515799                | 84086515799                |                   |
|  | LM Sondereloxal            | 80416519999                | 84086519999                |                   |
|  | EV1 Beschichtet            | 80416531899                | 84086531899                |                   |
|  | Verkehrsweiß (RAL 9016)    | 80416535099                | 84086535099                |                   |
|  | Sonderfarbe Hochwetterfest | 80416539899                | 84086539899                |                   |
|  | Sonderfarbe                | 80416539999                | 84086539999                |                   |
|  | Niro matt                  | 80416570099                | 84086570099                |                   |

| Produktbeschreibung  | Oberfläche                 | Art.-Nr.<br>Preisliste alt | Art.-Nr.<br>Preisliste NEU | Ausführung<br>DIN |
|--|----------------------------|----------------------------|----------------------------|-------------------|
| Untere Pendeltürschiene, 100 mm hoch, komplett,<br>für 10 mm Glasdicke, X= 18, mit Riegelschloss<br>vorgerichtet für Rundzylinder (KABA) | LM roh                     | 80416510099                | 84076510099                | links             |
|  | LM silber (EV 1)           | 80416515099                | 84076515099                |                   |
|  | LM ähnlich Niro matt E2C31 | 80416515799                | 84076515799                |                   |
|  | LM Sondereloxal            | 80416519999                | 84076519999                |                   |
|  | EV1 Beschichtet            | 80416531899                | 84076531899                |                   |
|  | Verkehrsweiß (RAL 9016)    | 80416535099                | 84076535099                |                   |
|  | Sonderfarbe Hochwetterfest | 80416539899                | 84076539899                |                   |
|  | Sonderfarbe                | 80416539999                | 84076539999                |                   |
|  | Niro matt                  | 80416570099                | 84076570099                |                   |
| Untere Pendeltürschiene, 100 mm hoch, komplett,<br>für 10 mm Glasdicke, X= 18, mit Riegelschloss<br>vorgerichtet für Rundzylinder (KABA) | LM roh                     | 80416510099                | 84086510099                | rechts            |
|  | LM silber (EV 1)           | 80416515099                | 84086515099                |                   |
|  | LM ähnlich Niro matt E2C31 | 80416515799                | 84086515799                |                   |
|  | LM Sondereloxal            | 80416519999                | 84086519999                |                   |
|  | EV1 Beschichtet            | 80416531899                | 84086531899                |                   |
|  | Verkehrsweiß (RAL 9016)    | 80416535099                | 84086535099                |                   |
|  | Sonderfarbe Hochwetterfest | 80416539899                | 84086539899                |                   |
|  | Sonderfarbe                | 80416539999                | 84086539999                |                   |
|  | Niro matt                  | 80416570099                | 84086570099                |                   |
| Untere Pendeltürschiene, 100 mm hoch, komplett,<br>für 10 mm Glasdicke, X= 18, für Bodenlager,<br>ohne Schloss                           | LM roh                     | 80410710099                | 84070710099                | links             |
|  | LM silber (EV 1)           | 80410715099                | 84070715099                |                   |
|  | LM ähnlich Niro matt E2C31 | 80410715799                | 84070715799                |                   |
|  | LM Sondereloxal            | 80410719999                | 84070719999                |                   |
|  | EV1 Beschichtet            | 80410731899                | 84070731899                |                   |
|  | Verkehrsweiß (RAL 9016)    | 80410735099                | 84070735099                |                   |
|  | Sonderfarbe Hochwetterfest | 80410739899                | 84070739899                |                   |
|  | Sonderfarbe                | 80410739999                | 84070739999                |                   |
|  | Niro matt                  | 80410770099                | 84070770099                |                   |
| Untere Pendeltürschiene, 100 mm hoch, komplett,<br>für 10 mm Glasdicke, X= 18, für Bodenlager,<br>ohne Schloss                           | LM roh                     | 80410710099                | 84080710099                | rechts            |
|  | LM silber (EV 1)           | 80410715099                | 84080715099                |                   |
|  | LM ähnlich Niro matt E2C31 | 80410715799                | 84080715799                |                   |
|  | LM Sondereloxal            | 80410719999                | 84080719999                |                   |
|  | EV1 Beschichtet            | 80410731899                | 84080731899                |                   |
|  | Verkehrsweiß (RAL 9016)    | 80410735099                | 84080735099                |                   |
|  | Sonderfarbe Hochwetterfest | 80410739899                | 84080739899                |                   |
|  | Sonderfarbe                | 80410739999                | 84080739999                |                   |
|  | Niro matt                  | 80410770099                | 84080770099                |                   |
| Untere Pendeltürschiene, 100 mm hoch, komplett,<br>für 10 mm Glas, X=18, für Bodenlager,<br>mit Riegelschloss                            | LM roh                     | 80411710099                | 84071710099                | links             |
|  | LM silber (EV 1)           | 80411715099                | 84071715099                |                   |
|  | LM ähnlich Niro matt E2C31 | 80411715799                | 84071715799                |                   |
|  | LM Sondereloxal            | 80411719999                | 84071719999                |                   |
|  | EV1 Beschichtet            | 80412731899                | 84071731899                |                   |
|  | Verkehrsweiß (RAL 9016)    | 80411175099                | 84071735099                |                   |
|  | Sonderfarbe Hochwetterfest | 80411739899                | 84071739899                |                   |
|  | Sonderfarbe                | 80411739999                | 84071739999                |                   |
|  | Niro matt                  | 80411770099                | 84071770099                |                   |
| Untere Pendeltürschiene, 100 mm hoch, komplett,<br>für 10 mm Glas, X=18, für Bodenlager,<br>mit Riegelschloss                            | LM roh                     | 80411710099                | 84081710099                | rechts            |
|  | LM silber (EV 1)           | 80411715099                | 84081715099                |                   |
|  | LM ähnlich Niro matt E2C31 | 80411715799                | 84081715799                |                   |
|  | LM Sondereloxal            | 80411719999                | 84081719999                |                   |
|  | EV1 Beschichtet            | 80412731899                | 84082731899                |                   |
|  | Verkehrsweiß (RAL 9016)    | 80411175099                | 84081175099                |                   |
|  | Sonderfarbe Hochwetterfest | 80411739899                | 84081739899                |                   |
|  | Sonderfarbe                | 80411739999                | 84081739999                |                   |
|  | Niro matt                  | 80411770099                | 84081770099                |                   |

| Produktbeschreibung  | Oberfläche                 | Art.-Nr.<br>Preisliste alt | Art.-Nr.<br>Preisliste NEU | Ausführung<br>DIN |
|--|----------------------------|----------------------------|----------------------------|-------------------|
| Untere Pendeltürschiene, 100 mm, hoch, komplett,<br>für 10 mm Glasdicke, X=18 mm, mit seitlichem<br>Riegelschloss, für Bodenlager                    | LM roh                     | 80412710099                | 84072710099                | links             |
|  | LM silber (EV 1)           | 80412715099                | 84072715099                |                   |
|  | LM ähnlich Niro matt E2C31 | 80412715799                | 84072715799                |                   |
|  | LM Sondereloxal            | 80412719999                | 84072719999                |                   |
|  | EV1 Beschichtet            | 80412731899                | 84072731899                |                   |
|  | Verkehrsweiß (RAL 9016)    | 80412735099                | 84072735099                |                   |
|  | Sonderfarbe Hochwetterfest | 80412739899                | 84072739899                |                   |
|  | Sonderfarbe                | 80412739999                | 84072739999                |                   |
|  | Niro matt                  | 80412770099                | 84072770099                |                   |
| Untere Pendeltürschiene, 100 mm, hoch, komplett,<br>für 10 mm Glasdicke, X=18 mm, mit seitlichem<br>Riegelschloss, für Bodenlager                    | LM roh                     | 80412710099                | 84082710099                | rechts            |
|  | LM silber (EV 1)           | 80412715099                | 84082715099                |                   |
|  | LM ähnlich Niro matt E2C31 | 80412715799                | 84082715799                |                   |
|  | LM Sondereloxal            | 80412719999                | 84082719999                |                   |
|  | EV1 Beschichtet            | 80412731899                | 84082731899                |                   |
|  | Verkehrsweiß (RAL 9016)    | 80412735099                | 84082735099                |                   |
|  | Sonderfarbe Hochwetterfest | 80412739899                | 84082739899                |                   |
|  | Sonderfarbe                | 80412739999                | 84082739999                |                   |
|  | Niro matt                  | 80412770099                | 84082770099                |                   |
| Untere Pendeltürschiene, 100 mm, hoch, komplett,<br>für 10 mm Glasdicke, X=18 mm, mit seitlichem<br>Riegelschloss, für Bodenlager                    | LM roh                     | 80412710099                | 84072710099                | links             |
|  | LM silber (EV 1)           | 80412715099                | 84072715099                |                   |
|  | LM ähnlich Niro matt E2C31 | 80412715799                | 84072715799                |                   |
|  | LM Sondereloxal            | 80412719999                | 84072719999                |                   |
|  | EV1 Beschichtet            | 80412731899                | 84072731899                |                   |
|  | Verkehrsweiß (RAL 9016)    | 80412735099                | 84072735099                |                   |
|  | Sonderfarbe Hochwetterfest | 80412739899                | 84072739899                |                   |
|  | Sonderfarbe                | 80412739999                | 84072739999                |                   |
|  | Niro matt                  | 80412770099                | 84072770099                |                   |
| Untere Pendeltürschiene, 100 mm, hoch, komplett,<br>für 10 mm Glasdicke, X=18 mm, mit seitlichem<br>Riegelschloss, für Bodenlager                    | LM roh                     | 80412710099                | 84082710099                | rechts            |
|  | LM silber (EV 1)           | 80412715099                | 84082715099                |                   |
|  | LM ähnlich Niro matt E2C31 | 80412715799                | 84082715799                |                   |
|  | LM Sondereloxal            | 80412719999                | 84082719999                |                   |
|  | EV1 Beschichtet            | 80412731899                | 84082731899                |                   |
|  | Verkehrsweiß (RAL 9016)    | 80412735099                | 84082735099                |                   |
|  | Sonderfarbe Hochwetterfest | 80412739899                | 84082739899                |                   |
|  | Sonderfarbe                | 80412739999                | 84082739999                |                   |
|  | Niro matt                  | 80412770099                | 84082770099                |                   |
| Untere Pendeltürschiene, 100 mm hoch, komplett, für 10<br>mm Glas, X=18, für Bodenlager, mit Riegelschloss vorge-<br>richtet für Rundzylinder (KABA) | LM roh                     | 80416810099                | 84076810099                | links             |
|  | LM silber (EV 1)           | 80416815099                | 84076815099                |                   |
|  | LM ähnlich Niro matt E2C31 | 80416815799                | 84076815799                |                   |
|  | LM Sondereloxal            | 80416819999                | 84076819999                |                   |
|  | EV1 Beschichtet            | 80416831899                | 84076831899                |                   |
|  | Verkehrsweiß (RAL 9016)    | 80416835099                | 84076835099                |                   |
|  | Sonderfarbe Hochwetterfest | 80416839899                | 84076839899                |                   |
|  | Sonderfarbe                | 80416839999                | 84076839999                |                   |
|  | Niro matt                  | 80416870099                | 84076870099                |                   |
| Untere Pendeltürschiene, 100 mm hoch, komplett,<br>für 10 mm Glas, X=18, für Bodenlager, mit Riegelschloss<br>vorgerichtet für Rundzylinder (KABA)   | LM roh                     | 80416810099                | 84086810099                | rechts            |
|  | LM silber (EV 1)           | 80416815099                | 84086815099                |                   |
|  | LM ähnlich Niro matt E2C31 | 80416815799                | 84086815799                |                   |
|  | LM Sondereloxal            | 80416819999                | 84086819999                |                   |
|  | EV1 Beschichtet            | 80416831899                | 84086831899                |                   |
|  | Verkehrsweiß (RAL 9016)    | 80416835099                | 84086835099                |                   |
|  | Sonderfarbe Hochwetterfest | 80416839899                | 84086839899                |                   |
|  | Sonderfarbe                | 80416839999                | 84086839999                |                   |
|  | Niro matt                  | 80416870099                | 84086870099                |                   |

| Produktbeschreibung  | Oberflache                 | Art.-Nr.<br>Preisliste alt | Art.-Nr.<br>Preisliste NEU | Ausfuhrung<br>DIN |
|--|-----------------------------|----------------------------|----------------------------|--------------------|
| Untere Pendelturschiene, 100 mm hoch, komplett,<br>fur 10 mm Glas, X=18, fur Bodenlager, mit Riegelschloss<br>vorgerichtet fur Rundzylinder (KABA) | LM roh                      | 80416810099                | 84076810099                | links              |
|  | LM silber (EV 1)            | 80416815099                | 84076815099                |                    |
|  | LM ahnlich Niro matt E2C31 | 80416815799                | 84076815799                |                    |
|  | LM Sondereloxal             | 80416819999                | 84076819999                |                    |
|  | EV1 Beschichtet             | 80416831899                | 84076831899                |                    |
|  | Verkehrswei (RAL 9016)     | 80416835099                | 84076835099                |                    |
|  | Sonderfarbe Hochwetterfest  | 80416839899                | 84076839899                |                    |
|  | Sonderfarbe                 | 80416839999                | 84076839999                |                    |
|  | Niro matt                   | 80416870099                | 84076870099                |                    |
| Untere Pendelturschiene, 100 mm hoch, komplett,<br>fur 10 mm Glas, X=18, fur Bodenlager, mit Riegelschloss<br>vorgerichtet fur Rundzylinder (KABA) | LM roh                      | 80416810099                | 84086810099                | rechts             |
|  | LM silber (EV 1)            | 80416815099                | 84086815099                |                    |
|  | LM ahnlich Niro matt E2C31 | 80416815799                | 84086815799                |                    |
|  | LM Sondereloxal             | 80416819999                | 84086819999                |                    |
|  | EV1 Beschichtet             | 80416831899                | 84086831899                |                    |
|  | Verkehrswei (RAL 9016)     | 80416835099                | 84086835099                |                    |
|  | Sonderfarbe Hochwetterfest  | 80416839899                | 84086839899                |                    |
|  | Sonderfarbe                 | 80416839999                | 84086839999                |                    |
|  | Niro matt                   | 80416870099                | 84086870099                |                    |

### Obere Pendelturschienen

| Produktbeschreibung  | Oberflache                 | Art.-Nr.<br>Preisliste alt | Art.-Nr.<br>Preisliste NEU | Ausfuhrung<br>DIN |
|--|-----------------------------|----------------------------|----------------------------|--------------------|
| Obere Pendelturschiene, 100 mm hoch, komplett,<br>fur 10 mm Glasdicke, X= 55/65, ohne Schloss      | LM roh                      | 80410210099                | 84070210099                | links              |
|  | LM silber (EV 1)            | 80410215099                | 84070215099                |                    |
|  | LM ahnlich Niro matt E2C31 | 80410215799                | 84070215799                |                    |
|  | LM Sondereloxal             | 80410219999                | 84070219999                |                    |
|  | EV1 Beschichtet             | 80410231899                | 84070231899                |                    |
|  | Verkehrswei (RAL 9016)     | 80410235099                | 84070235099                |                    |
|  | Sonderfarbe Hochwetterfest  | 80410239899                | 84070239899                |                    |
|  | Sonderfarbe                 | 80410239999                | 84070239999                |                    |
|  | Niro matt                   | 80410270099                | 84070270099                |                    |
| Obere Pendelturschiene, 100 mm hoch, komplett,<br>fur 10 mm Glasdicke, X= 55/65, ohne Schloss      | LM roh                      | 80410210099                | 84080210099                | rechts             |
|  | LM silber (EV 1)            | 80410215099                | 84080215099                |                    |
|  | LM ahnlich Niro matt E2C31 | 80410215799                | 84080215799                |                    |
|  | LM Sondereloxal             | 80410219999                | 84080219999                |                    |
|  | EV1 Beschichtet             | 80410231899                | 84080231899                |                    |
|  | Verkehrswei (RAL 9016)     | 80410235099                | 84080235099                |                    |
|  | Sonderfarbe Hochwetterfest  | 80410239899                | 84080239899                |                    |
|  | Sonderfarbe                 | 80410239999                | 84080239999                |                    |
|  | Niro matt                   | 80410270099                | 84080270099                |                    |
| Obere Pendelturschiene, 100 mm hoch, komplett,<br>fur 10 mm Glasdicke, X= 55/65, mit Riegelschloss | LM roh                      | 80411210099                | 84071210099                | links              |
|  | LM silber (EV 1)            | 80411215099                | 84071215099                |                    |
|  | LM ahnlich Niro matt E2C31 | 80411215799                | 84071215799                |                    |
|  | LM Sondereloxal             | 80411219999                | 84071219999                |                    |
|  | EV1 Beschichtet             | 80411231899                | 84071231899                |                    |
|  | Verkehrswei (RAL 9016)     | 80411235099                | 84071235099                |                    |
|  | Sonderfarbe Hochwetterfest  | 80411239899                | 84071239899                |                    |
|  | Sonderfarbe                 | 80411239999                | 84071239999                |                    |
|  | Niro matt                   | 80411270099                | 84071270099                |                    |



| Produktbeschreibung   | Oberfläche                 | Art.-Nr.<br>Preisliste alt | Art.-Nr.<br>Preisliste NEU | Ausführung<br>DIN |
|---|----------------------------|----------------------------|----------------------------|-------------------|
| Obere Pendeltürschiene, 100 mm hoch, komplett,<br>für 10 mm Glasdicke, X= 55/65, mit Riegelschloss              | LM roh                     | 80411210099                | 84081210099                | rechts            |
|   | LM silber (EV 1)           | 80411215099                | 84081215099                |                   |
|   | LM ähnlich Niro matt E2C31 | 80411215799                | 84081215799                |                   |
|   | LM Sondereloxal            | 80411219999                | 84081219999                |                   |
|   | EV1 Beschichtet            | 80411231899                | 84081231899                |                   |
|   | Verkehrsweiß (RAL 9016)    | 80411235099                | 84082235099                |                   |
|   | Sonderfarbe Hochwetterfest | 80411239899                | 84081239899                |                   |
|   | Sonderfarbe                | 80411239999                | 84081239999                |                   |
|   | Niro matt                  | 80411270099                | 84081270099                |                   |
| Obere Pendeltürschiene, 100 mm hoch, komplett,<br>für 10 mm Glasdicke, X= 55/65, mit Riegelschloss              | LM roh                     | 80411210099                | 84071210099                | links             |
|   | LM silber (EV 1)           | 80411215099                | 84071215099                |                   |
|   | LM ähnlich Niro matt E2C31 | 80411215799                | 84071215799                |                   |
|   | LM Sondereloxal            | 80411219999                | 84071219999                |                   |
|   | EV1 Beschichtet            | 80411231899                | 84071231899                |                   |
|   | Verkehrsweiß (RAL 9016)    | 80411235099                | 84071235099                |                   |
|   | Sonderfarbe Hochwetterfest | 80411239899                | 84071239899                |                   |
|   | Sonderfarbe                | 80411239999                | 84071239999                |                   |
|   | Niro matt                  | 80411270099                | 84071270099                |                   |
| Obere Pendeltürschiene, 100 mm hoch, komplett,<br>für 10 mm Glasdicke, X= 55/65, mit Riegelschloss              | LM roh                     | 80411210099                | 84081210099                | rechts            |
|   | LM silber (EV 1)           | 80411215099                | 84081215099                |                   |
|   | LM ähnlich Niro matt E2C31 | 80411215799                | 84081215799                |                   |
|   | LM Sondereloxal            | 80411219999                | 84081219999                |                   |
|   | EV1 Beschichtet            | 80411231899                | 84081231899                |                   |
|   | Verkehrsweiß (RAL 9016)    | 80411235099                | 84082235099                |                   |
|   | Sonderfarbe Hochwetterfest | 80411239899                | 84081239899                |                   |
|   | Sonderfarbe                | 80411239999                | 84081239999                |                   |
|   | Niro matt                  | 80411270099                | 84081270099                |                   |
| Obere Pendeltürschiene, 100 mm hoch, komplett,<br>für 10 mm Glasdicke, X=55/65, mit seitlichem<br>Riegelschloss | LM roh                     | 80412210099                | 84072210099                | links             |
|   | LM silber (EV 1)           | 80412215099                | 84072215099                |                   |
|   | LM ähnlich Niro matt E2C31 | 80412215799                | 84072215799                |                   |
|   | LM Sondereloxal            | 80412219999                | 84072219999                |                   |
|   | EV1 Beschichtet            | 80412231899                | 84072231899                |                   |
|   | Verkehrsweiß (RAL 9016)    | 80412235099                | 84072235099                |                   |
|   | Sonderfarbe Hochwetterfest | 80412239899                | 84072239899                |                   |
|   | Sonderfarbe                | 80412239999                | 84072239999                |                   |
|   | Niro matt                  | 80412270099                | 84072270099                |                   |
| Obere Pendeltürschiene, 100 mm hoch, komplett,<br>für 10 mm Glasdicke, X=55/65, mit seitlichem<br>Riegelschloss | LM roh                     | 80412210099                | 84082210099                | rechts            |
|   | LM silber (EV 1)           | 80412215099                | 84082215099                |                   |
|   | LM ähnlich Niro matt E2C31 | 80412215799                | 84082215799                |                   |
|   | LM Sondereloxal            | 80412219999                | 84082219999                |                   |
|   | EV1 Beschichtet            | 80412231899                | 84082231899                |                   |
|   | Verkehrsweiß (RAL 9016)    | 80412235099                | 84082235099                |                   |
|   | Sonderfarbe Hochwetterfest | 80412239899                | 84082239899                |                   |
|   | Sonderfarbe                | 80412239999                | 84082239999                |                   |
|   | Niro matt                  | 80412270099                | 84082270099                |                   |
| Obere Pendeltürschiene, 100 mm hoch, komplett,<br>für 10 mm Glasdicke, X=55/65, mit seitlichem<br>Riegelschloss | LM roh                     | 80412210099                | 84072210099                | links             |
|   | LM silber (EV 1)           | 80412215099                | 84072215099                |                   |
|   | LM ähnlich Niro matt E2C31 | 80412215799                | 84072215799                |                   |
|   | LM Sondereloxal            | 80412219999                | 84072219999                |                   |
|   | EV1 Beschichtet            | 80412231899                | 84072231899                |                   |
|   | Verkehrsweiß (RAL 9016)    | 80412235099                | 84072235099                |                   |
|   | Sonderfarbe Hochwetterfest | 80412239899                | 84072239899                |                   |
|   | Sonderfarbe                | 80412239999                | 84072239999                |                   |
|   | Niro matt                  | 80412270099                | 84072270099                |                   |

| Produktbeschreibung  | Oberfläche                 | Art.-Nr.<br>Preisliste alt | Art.-Nr.<br>Preisliste NEU | Ausführung<br>DIN |
|--|----------------------------|----------------------------|----------------------------|-------------------|
| Obere Pendeltürschiene, 100 mm hoch, komplett, für 10 mm Glasdicke, X=55/65, mit seitlichem Riegelschloss                                  | LM roh                     | 80412210099                | 84082210099                | rechts            |
|  | LM silber (EV 1)           | 80412215099                | 84082215099                |                   |
|  | LM ähnlich Niro matt E2C31 | 80412215799                | 84082215799                |                   |
|  | LM Sondereloxal            | 80412219999                | 84082219999                |                   |
|  | EV1 Beschichtet            | 80412231899                | 84082231899                |                   |
|  | Verkehrsweiß (RAL 9016)    | 80412235099                | 84082235099                |                   |
|  | Sonderfarbe Hochwetterfest | 80412239899                | 84082239899                |                   |
|  | Sonderfarbe                | 80412239999                | 84082239999                |                   |
|  | Niro matt                  | 80412270099                | 84082270099                |                   |
| Obere Pendeltürschiene, 100 mm hoch, komplett, für 10 mm Glasdicke, X= 55/65, mit Riegelschloss vorgerichtet für Rundzylinder (KABA)       | LM roh                     | 80416410099                | 84076410099                | links             |
|  | LM silber (EV 1)           | 80416415099                | 84076415099                |                   |
|  | LM ähnlich Niro matt E2C31 | 80416415799                | 84076415799                |                   |
|  | LM Sondereloxal            | 80416419999                | 84076419999                |                   |
|  | EV1 Beschichtet            | 80416431899                | 84076431899                |                   |
|  | Verkehrsweiß (RAL 9016)    | 80416435099                | 84076435099                |                   |
|  | Sonderfarbe Hochwetterfest | 80416439899                | 84076439899                |                   |
|  | Sonderfarbe                | 80416439999                | 84076439999                |                   |
|  | Niro matt                  | 80416470099                | 84076470099                |                   |
| Obere Pendeltürschiene, 100 mm hoch, komplett, für 10 mm Glasdicke, X= 55/65, mit Riegelschloss vorgerichtet für Rundzylinder (KABA)       | LM roh                     | 80416410099                | 84086410099                | rechts            |
|  | LM silber (EV 1)           | 80416415099                | 84086415099                |                   |
|  | LM ähnlich Niro matt E2C31 | 80416415799                | 84086415799                |                   |
|  | LM Sondereloxal            | 80416419999                | 84086419999                |                   |
|  | EV1 Beschichtet            | 80416431899                | 84086431899                |                   |
|  | Verkehrsweiß (RAL 9016)    | 80416435099                | 84086435099                |                   |
|  | Sonderfarbe Hochwetterfest | 80416439899                | 84086439899                |                   |
|  | Sonderfarbe                | 80416439999                | 84086439999                |                   |
|  | Niro matt                  | 80416470099                | 84086470099                |                   |
| Obere Pendeltürschiene, 100 mm hoch, komplett, für 10 mm Glasdicke, X= 55/65, ,mit Riegelschloss vorgerichtet für Rundzylinder (KABA)      | LM roh                     | 80416410099                | 84076410099                | links             |
|  | LM silber (EV 1)           | 80416415099                | 84076415099                |                   |
|  | LM ähnlich Niro matt E2C31 | 80416415799                | 84076415799                |                   |
|  | LM Sondereloxal            | 80416419999                | 84076419999                |                   |
|  | EV1 Beschichtet            | 80416431899                | 84076431899                |                   |
|  | Verkehrsweiß (RAL 9016)    | 80416435099                | 84076435099                |                   |
|  | Sonderfarbe Hochwetterfest | 80416439899                | 84076439899                |                   |
|  | Sonderfarbe                | 80416439999                | 84076439999                |                   |
|  | Niro matt                  | 80416470099                | 84076470099                |                   |
| Obere Pendeltürschiene, 100 mm hoch, komplett, für 10 mm Glasdicke, X= 55/65, mit Riegelschloss vorgerichtet für Rundzylinder (KABA)       | LM roh                     | 80416410099                | 84086410099                | rechts            |
|  | LM silber (EV 1)           | 80416415099                | 84086415099                |                   |
|  | LM ähnlich Niro matt E2C31 | 80416415799                | 84086415799                |                   |
|  | LM Sondereloxal            | 80416419999                | 84086419999                |                   |
|  | EV1 Beschichtet            | 80416431899                | 84086431899                |                   |
|  | Verkehrsweiß (RAL 9016)    | 80416435099                | 84086435099                |                   |
|  | Sonderfarbe Hochwetterfest | 80416439899                | 84086439899                |                   |
|  | Sonderfarbe                | 80416439999                | 84086439999                |                   |
|  | Niro matt                  | 80416470099                | 84086470099                |                   |
| Obere Pendeltürschiene, 100 mm hoch, komplett, für 10 mm Glasdicke, mit Fallenschloss für E-Öffner und Riegelschloss, mit Pendeltüreinsatz | LM roh                     | 80419210099                | 84079210099                | links             |
|  | LM silber (EV 1)           | 80419215099                | 84079215099                |                   |
|  | LM ähnlich Niro matt E2C31 | 80419215799                | 84079215799                |                   |
|  | LM Sondereloxal            | 80419219999                | 84079219999                |                   |
|  | EV1 Beschichtet            | 80419231899                | 84079231899                |                   |
|  | Verkehrsweiß (RAL 9016)    | 80419235099                | 84079235099                |                   |
|  | Sonderfarbe Hochwetterfest | 80419239899                | 84079239899                |                   |
|  | Sonderfarbe                | 80419239999                | 84079239999                |                   |
|  | Niro matt                  | 80419270099                | 84079270099                |                   |

| Produktbeschreibung  | Oberfläche                 | Art.-Nr.<br>Preisliste alt | Art.-Nr.<br>Preisliste NEU | Ausführung<br>DIN |
|--|----------------------------|----------------------------|----------------------------|-------------------|
| Obere Pendeltürschiene, 100 mm hoch, komplett,<br>für 10 mm Glasdicke, mit Fallenschloss für E-Öffner<br>und Riegelschloss, mit Pendeltüreinsatz | LM roh                     | 80419410099                | 80479410099                | rechts            |
|  | LM silber (EV 1)           | 80419415099                | 80479415099                |                   |
|  | LM ähnlich Niro matt E2C31 | 80419415799                | 80479415799                |                   |
|  | LM Sondereloxal            | 80419419999                | 80479419999                |                   |
|  | EV1 Beschichtet            | 80419431899                | 80479431899                |                   |
|  | Verkehrsweiß (RAL 9016)    | 80419435099                | 80479435099                |                   |
|  | Sonderfarbe Hochwetterfest | 80419439899                | 80479439899                |                   |
|  | Sonderfarbe                | 80419439999                | 80479439999                |                   |
|  | Niro matt                  | 80419470099                | 80479470099                |                   |
| Obere Pendeltürschiene, 100 mm hoch, komplett,<br>für 10 mm Glasdicke, mit Fallenschloss für E-Öffner<br>und Riegelschloss, mit Pendeltüreinsatz | LM roh                     | 80419210099                | 84079210099                | links             |
|  | LM silber (EV 1)           | 80419215099                | 84079215099                |                   |
|  | LM ähnlich Niro matt E2C31 | 80419215799                | 84079215799                |                   |
|  | LM Sondereloxal            | 80419219999                | 84079219999                |                   |
|  | EV1 Beschichtet            | 80419231899                | 84079231899                |                   |
|  | Verkehrsweiß (RAL 9016)    | 80419235099                | 84079235099                |                   |
|  | Sonderfarbe Hochwetterfest | 80419239899                | 84079239899                |                   |
|  | Sonderfarbe                | 80419239999                | 84079239999                |                   |
|  | Niro matt                  | 80419270099                | 84079270099                |                   |
| Obere Pendeltürschiene, 100 mm hoch, komplett,<br>für 10 mm Glasdicke, mit Fallenschloss für E-Öffner<br>und Riegelschloss, mit Pendeltüreinsatz | LM roh                     | 80419410099                | 80479410099                | rechts            |
|  | LM silber (EV 1)           | 80419415099                | 80479415099                |                   |
|  | LM ähnlich Niro matt E2C31 | 80419415799                | 80479415799                |                   |
|  | LM Sondereloxal            | 80419419999                | 80479419999                |                   |
|  | EV1 Beschichtet            | 80419431899                | 80479431899                |                   |
|  | Verkehrsweiß (RAL 9016)    | 80419435099                | 80479435099                |                   |
|  | Sonderfarbe Hochwetterfest | 80419439899                | 80479439899                |                   |
|  | Sonderfarbe                | 80419439999                | 80479439999                |                   |
|  | Niro matt                  | 80419470099                | 80479470099                |                   |
| Obere Pendeltürschiene, 100 mm hoch, komplett,<br>für 10 mm Glasdicke, mit E-Öffner und Riegelschloss  | LM roh                     | 80419710099                | 84079710099                | links             |
|  | LM silber (EV 1)           | 80419715099                | 84079715099                |                   |
|  | LM ähnlich Niro matt E2C31 | 80419715799                | 84079715799                |                   |
|  | LM Sondereloxal            | 80419719999                | 84079719999                |                   |
|  | EV1 Beschichtet            | 80419731899                | 84079731899                |                   |
|  | Verkehrsweiß (RAL 9016)    | 80419735099                | 84079735099                |                   |
|  | Sonderfarbe Hochwetterfest | 80419739899                | 84079739899                |                   |
|  | Sonderfarbe                | 80419739999                | 84079739999                |                   |
|  | Niro matt                  | 80419770099                | 84079770099                |                   |
| Obere Pendeltürschiene, 100 mm hoch, komplett,<br>für 10 mm Glasdicke, mit E-Öffner und Riegelschloss  | LM roh                     | 80419910099                | 84079910099                | rechts            |
|  | LM silber (EV 1)           | 80419915099                | 84079915099                |                   |
|  | LM ähnlich Niro matt E2C31 | 80419915799                | 84079915799                |                   |
|  | LM Sondereloxal            | 80419919999                | 84079919999                |                   |
|  | EV1 Beschichtet            | 80419931899                | 84079931899                |                   |
|  | Verkehrsweiß (RAL 9016)    | 80419935099                | 84079935099                |                   |
|  | Sonderfarbe Hochwetterfest | 80419939899                | 84079939899                |                   |
|  | Sonderfarbe                | 80419939999                | 84079939999                |                   |
|  | Niro matt                  | 80419970099                | 84079970099                |                   |
| Obere Pendeltürschiene, 100 mm hoch, komplett,<br>für 10 mm Glasdicke, mit E-Öffner und Riegelschloss  | LM roh                     | 80419710099                | 84079710099                | links             |
|  | LM silber (EV 1)           | 80419715099                | 84079715099                |                   |
|  | LM ähnlich Niro matt E2C31 | 80419715799                | 84079715799                |                   |
|  | LM Sondereloxal            | 80419719999                | 84079719999                |                   |
|  | EV1 Beschichtet            | 80419731899                | 84079731899                |                   |
|  | Verkehrsweiß (RAL 9016)    | 80419735099                | 84079735099                |                   |
|  | Sonderfarbe Hochwetterfest | 80419739899                | 84079739899                |                   |
|  | Sonderfarbe                | 80419739999                | 84079739999                |                   |
|  | Niro matt                  | 80419770099                | 84079770099                |                   |

| Produktbeschreibung   | Oberfläche                 | Art.-Nr.<br>Preisliste alt | Art.-Nr.<br>Preisliste NEU | Ausführung<br>DIN |
|---|----------------------------|----------------------------|----------------------------|-------------------|
| Obere Pendeltürschiene, 100 mm hoch, komplett,<br>für 10 mm Glasdicke, mit E-Öffner und Riegelschloss | LM roh                     | 80419910099                | 84079910099                | rechts            |
|   | LM silber (EV 1)           | 80419915099                | 84079915099                |                   |
|   | LM ähnlich Niro matt E2C31 | 80419915799                | 84079915799                |                   |
|   | LM Sondereloxal            | 80419919999                | 84079919999                |                   |
|   | EV1 Beschichtet            | 80419931899                | 84079931899                |                   |
|   | Verkehrsweiß (RAL 9016)    | 80419935099                | 84079935099                |                   |
|   | Sonderfarbe Hochwetterfest | 80419939899                | 84079939899                |                   |
|   | Sonderfarbe                | 80419939999                | 84079939999                |                   |
|   | Niro matt                  | 80419970099                | 84079970099                |                   |
| Obere Pendeltürschiene, 100 mm hoch, komplett,<br>für 10 mm Glas, ohne Schloss, für RTS               | LM roh                     | 80410610099                | 84070610099                | links             |
|   | LM silber (EV 1)           | 80410615099                | 84070615099                |                   |
|   | LM ähnlich Niro matt E2C31 | 80410615799                | 84070615799                |                   |
|   | LM Sondereloxal            | 80410619999                | 84070619999                |                   |
|   | EV1 Beschichtet            | 80410631899                | 84070631899                |                   |
|   | Verkehrsweiß (RAL 9016)    | 80410635099                | 84070635099                |                   |
|   | Sonderfarbe Hochwetterfest | 80410639899                | 84070639899                |                   |
|   | Sonderfarbe                | 80410639999                | 84070639999                |                   |
|   | Niro matt                  | 80410670099                | 84070670099                |                   |
| Obere Pendeltürschiene, 100 mm hoch, komplett,<br>für 10 mm Glas, ohne Schloss, für RTS               | LM roh                     | 80410610099                | 84080610099                | rechts            |
|   | LM silber (EV 1)           | 80410615099                | 84080615099                |                   |
|   | LM ähnlich Niro matt E2C31 | 80410615799                | 84080615799                |                   |
|   | LM Sondereloxal            | 80410619999                | 84080619999                |                   |
|   | EV1 Beschichtet            | 80410631899                | 84080631899                |                   |
|   | Verkehrsweiß (RAL 9016)    | 80410635099                | 84080635099                |                   |
|   | Sonderfarbe Hochwetterfest | 80410639899                | 84080639899                |                   |
|   | Sonderfarbe                | 80410639999                | 84080639999                |                   |
|   | Niro matt                  | 80410670099                | 84080670099                |                   |
| Obere Pendeltürschiene, 100 mm hoch, komplett,<br>für 10 mm Glas, mit Riegelschloss, für RTS          | LM roh                     | 80411610099                | 84071610099                | links             |
|   | LM silber (EV 1)           | 80411615099                | 84071615099                |                   |
|   | LM ähnlich Niro matt E2C31 | 80411615799                | 84071615799                |                   |
|   | LM Sondereloxal            | 80411619999                | 84071619999                |                   |
|   | EV1 Beschichtet            | 80411631899                | 84071631899                |                   |
|   | Verkehrsweiß (RAL 9016)    | 80411635099                | 84071635099                |                   |
|   | Sonderfarbe Hochwetterfest | 80411639899                | 84071639899                |                   |
|   | Sonderfarbe                | 80411639999                | 84071639999                |                   |
|   | Niro matt                  | 80411670099                | 84071670099                |                   |
| Obere Pendeltürschiene, 100 mm hoch, komplett,<br>für 10 mm Glas, mit Riegelschloss, für RTS          | LM roh                     | 80411610099                | 84081610099                | rechts            |
|   | LM silber (EV 1)           | 80411615099                | 84081615099                |                   |
|   | LM ähnlich Niro matt E2C31 | 80411615799                | 84081615799                |                   |
|   | LM Sondereloxal            | 80411619999                | 84081619999                |                   |
|   | EV1 Beschichtet            | 80411631899                | 84081631899                |                   |
|   | Verkehrsweiß (RAL 9016)    | 80411635099                | 84081635099                |                   |
|   | Sonderfarbe Hochwetterfest | 80411639899                | 84081639899                |                   |
|   | Sonderfarbe                | 80411639999                | 84081639999                |                   |
|   | Niro matt                  | 80411670099                | 84081670099                |                   |
| Obere Pendeltürschiene, 100 mm hoch, komplett,<br>für 10 mm Glas, mit Riegelschloss, für RTS          | LM roh                     | 80411610099                | 84071610099                | links             |
|   | LM silber (EV 1)           | 80411615099                | 84071615099                |                   |
|   | LM ähnlich Niro matt E2C31 | 80411615799                | 84071615799                |                   |
|   | LM Sondereloxal            | 80411619999                | 84071619999                |                   |
|   | EV1 Beschichtet            | 80411631899                | 84071631899                |                   |
|   | Verkehrsweiß (RAL 9016)    | 80411635099                | 84071635099                |                   |
|   | Sonderfarbe Hochwetterfest | 80411639899                | 84071639899                |                   |
|   | Sonderfarbe                | 80411639999                | 84071639999                |                   |
|   | Niro matt                  | 80411670099                | 84071670099                |                   |

| Produktbeschreibung   | Oberfläche                 | Art.-Nr.<br>Preisliste alt | Art.-Nr.<br>Preisliste NEU | Ausführung<br>DIN |
|---|----------------------------|----------------------------|----------------------------|-------------------|
| Obere Pendeltürschiene, 100 mm hoch, komplett,<br>für 10 mm Glas, mit Riegelschloss, für RTS                      | LM roh                     | 80411610099                | 84081610099                | rechts            |
|   | LM silber (EV 1)           | 80411615099                | 84081615099                |                   |
|   | LM ähnlich Niro matt E2C31 | 80411615799                | 84081615799                |                   |
|   | LM Sondereloxal            | 80411619999                | 84081619999                |                   |
|   | EV1 Beschichtet            | 80411631899                | 84081631899                |                   |
|   | Verkehrsweiß (RAL 9016)    | 80411635099                | 84081635099                |                   |
|   | Sonderfarbe Hochwetterfest | 80411639899                | 84081639899                |                   |
|   | Sonderfarbe                | 80411639999                | 84081639999                |                   |
|   | Niro matt                  | 80411670099                | 84081670099                |                   |
| Obere Pendeltürschiene, 100 mm, hoch, komplett,<br>für 10 mm Glasdicke, mit seitlichem Riegelschloss,<br>für RTS  | LM roh                     | 80412610099                | 84072610099                | links             |
|   | LM silber (EV 1)           | 80412615099                | 84072615099                |                   |
|   | LM ähnlich Niro matt E2C31 | 80412615799                | 84072615799                |                   |
|   | LM Sondereloxal            | 80412619999                | 84072619999                |                   |
|   | EV1 Beschichtet            | 80412631899                | 84072631899                |                   |
|   | Verkehrsweiß (RAL 9016)    | 80412635099                | 84072635099                |                   |
|   | Sonderfarbe Hochwetterfest | 80412639899                | 84072639899                |                   |
|   | Sonderfarbe                | 80412639999                | 84072639999                |                   |
|   | Niro matt                  | 80412670099                | 84072670099                |                   |
| Obere Pendeltürschiene, 100 mm, hoch, komplett,<br>für 10 mm Glasdicke, mit seitlichem Riegelschloss,<br>für RTS  | LM roh                     | 80412610099                | 84082610099                | rechts            |
|   | LM silber (EV 1)           | 80412615099                | 84082615099                |                   |
|   | LM ähnlich Niro matt E2C31 | 80412615799                | 84082615799                |                   |
|   | LM Sondereloxal            | 80412619999                | 84082619999                |                   |
|   | EV1 Beschichtet            | 80412631899                | 84082631899                |                   |
|   | Verkehrsweiß (RAL 9016)    | 80412635099                | 84082635099                |                   |
|   | Sonderfarbe Hochwetterfest | 80412639899                | 84082639899                |                   |
|   | Sonderfarbe                | 80412639999                | 84082639999                |                   |
|   | Niro matt                  | 80412670099                | 84082670099                |                   |
| Obere Pendeltürschiene, 100 mm, hoch, komplett,<br>für 10 mm Glasdicke, mit seitlichem Riegelschloss,<br>für RTS, | LM roh                     | 80412610099                | 84072610099                | links             |
|   | LM silber (EV 1)           | 80412615099                | 84072615099                |                   |
|   | LM ähnlich Niro matt E2C31 | 80412615799                | 84072615799                |                   |
|   | LM Sondereloxal            | 80412619999                | 84072619999                |                   |
|   | EV1 Beschichtet            | 80412631899                | 84072631899                |                   |
|   | Verkehrsweiß (RAL 9016)    | 80412635099                | 84072635099                |                   |
|   | Sonderfarbe Hochwetterfest | 80412639899                | 84072639899                |                   |
|   | Sonderfarbe                | 80412639999                | 84072639999                |                   |
|   | Niro matt                  | 80412670099                | 84072670099                |                   |
| Obere Pendeltürschiene, 100 mm, hoch, komplett,<br>für 10 mm Glasdicke, mit seitlichem Riegelschloss,<br>für RTS  | LM roh                     | 80412610099                | 84082610099                | rechts            |
|   | LM silber (EV 1)           | 80412615099                | 84082615099                |                   |
|   | LM ähnlich Niro matt E2C31 | 80412615799                | 84082615799                |                   |
|   | LM Sondereloxal            | 80412619999                | 84082619999                |                   |
|   | EV1 Beschichtet            | 80412631899                | 84082631899                |                   |
|   | Verkehrsweiß (RAL 9016)    | 80412635099                | 84082635099                |                   |
|   | Sonderfarbe Hochwetterfest | 80412639899                | 84082639899                |                   |
|   | Sonderfarbe                | 80412639999                | 84082639999                |                   |
|   | Niro matt                  | 80412670099                | 84082670099                |                   |
| Obere Pendeltürschiene, 100 mm hoch, komplett,<br>für 10 mm Glas, mit KABA- Riegelschloss, für RTS                | LM roh                     | 80416710099                | 84076710099                | links             |
|   | LM silber (EV 1)           | 80416715099                | 84076715099                |                   |
|   | LM ähnlich Niro matt E2C31 | 80416715799                | 84076715799                |                   |
|   | LM Sondereloxal            | 80416719999                | 84076719999                |                   |
|   | EV1 Beschichtet            | 80416731899                | 84076731899                |                   |
|   | Verkehrsweiß (RAL 9016)    | 80416735099                | 84076735099                |                   |
|   | Sonderfarbe Hochwetterfest | 80416739899                | 84076739899                |                   |
|   | Sonderfarbe                | 80416739999                | 84076739999                |                   |
|   | Niro matt                  | 80416770099                | 84076770099                |                   |

| Produktbeschreibung  | Oberfläche                 | Art.-Nr.<br>Preisliste alt | Art.-Nr.<br>Preisliste NEU | Ausführung<br>DIN |
|--|----------------------------|----------------------------|----------------------------|-------------------|
| Obere Pendeltürschiene, 100 mm hoch, komplett,<br>für 10 mm Glas, mit KABA- Riegelschloss, für RTS | LM roh                     | 80416710099                | 84086710099                | rechts            |
|  | LM silber (EV 1)           | 80416715099                | 84086715099                |                   |
|  | LM ähnlich Niro matt E2C31 | 80416715799                | 84086715799                |                   |
|  | LM Sondereloxal            | 80416719999                | 84086719999                |                   |
|  | EV1 Beschichtet            | 80416731899                | 84086731899                |                   |
|  | Verkehrsweiß (RAL 9016)    | 80416735099                | 84086735099                |                   |
|  | Sonderfarbe Hochwetterfest | 80416739899                | 84086739899                |                   |
|  | Sonderfarbe                | 80416739999                | 84086739999                |                   |
|  | Niro matt                  | 80416770099                | 84086770099                |                   |
| Obere Pendeltürschiene, 100 mm hoch, komplett,<br>für 10 mm Glas, mit KABA- Riegelschloss, für RTS | LM roh                     | 80416710099                | 84076710099                | links             |
|  | LM silber (EV 1)           | 80416715099                | 84076715099                |                   |
|  | LM ähnlich Niro matt E2C31 | 80416715799                | 84076715799                |                   |
|  | LM Sondereloxal            | 80416719999                | 84076719999                |                   |
|  | EV1 Beschichtet            | 80416731899                | 84076731899                |                   |
|  | Verkehrsweiß (RAL 9016)    | 80416735099                | 84076735099                |                   |
|  | Sonderfarbe Hochwetterfest | 80416739899                | 84076739899                |                   |
|  | Sonderfarbe                | 80416739999                | 84076739999                |                   |
|  | Niro matt                  | 80416770099                | 84076770099                |                   |
| Obere Pendeltürschiene, 100 mm hoch, komplett,<br>für 10 mm Glas, mit KABA- Riegelschloss, für RTS | LM roh                     | 80416710099                | 84086710099                | rechts            |
|  | LM silber (EV 1)           | 80416715099                | 84086715099                |                   |
|  | LM ähnlich Niro matt E2C31 | 80416715799                | 84086715799                |                   |
|  | LM Sondereloxal            | 80416719999                | 84086719999                |                   |
|  | EV1 Beschichtet            | 80416731899                | 84086731899                |                   |
|  | Verkehrsweiß (RAL 9016)    | 80416735099                | 84086735099                |                   |
|  | Sonderfarbe Hochwetterfest | 80416739899                | 84086739899                |                   |
|  | Sonderfarbe                | 80416739999                | 84086739999                |                   |
|  | Niro matt                  | 80416770099                | 84086770099                |                   |
| Obere Pendeltürschiene, 100 mm hoch, komplett,<br>für 10 mm Glasdicke, X= 18, ohne Schloss         | LM roh                     | 80410410099                | 84070410099                | links             |
|  | LM silber (EV 1)           | 80410415099                | 84070415099                |                   |
|  | LM ähnlich Niro matt E2C31 | 80410415799                | 84070415799                |                   |
|  | LM Sondereloxal            | 80410419999                | 84070419999                |                   |
|  | EV1 Beschichtet            | 80410431899                | 84070431899                |                   |
|  | Verkehrsweiß (RAL 9016)    | 80410435099                | 84070435099                |                   |
|  | Sonderfarbe Hochwetterfest | 80410439899                | 84070439899                |                   |
|  | Sonderfarbe                | 80410439999                | 84070439999                |                   |
|  | Niro matt                  | 80410470099                | 84070470099                |                   |
| Obere Pendeltürschiene, 100 mm hoch, komplett,<br>für 10 mm Glasdicke, X= 18, ohne Schloss         | LM roh                     | 80410410099                | 84080410099                | rechts            |
|  | LM silber (EV 1)           | 80410415099                | 84080415099                |                   |
|  | LM ähnlich Niro matt E2C31 | 80410415799                | 84080415799                |                   |
|  | LM Sondereloxal            | 80410419999                | 84080419999                |                   |
|  | EV1 Beschichtet            | 80410431899                | 84080431899                |                   |
|  | Verkehrsweiß (RAL 9016)    | 80410435099                | 84080435099                |                   |
|  | Sonderfarbe Hochwetterfest | 80410439899                | 84080439899                |                   |
|  | Sonderfarbe                | 80410439999                | 84080439999                |                   |
|  | Niro matt                  | 80410470099                | 84080470099                |                   |
| Obere Pendeltürschiene, 100 mm hoch, komplett,<br>für 10 mm Glasdicke, X= 18, mit Riegelschloss    | LM roh                     | 80411410099                | 84071410099                | links             |
|  | LM silber (EV 1)           | 80411415099                | 84071415099                |                   |
|  | LM ähnlich Niro matt E2C31 | 80411415799                | 84071415799                |                   |
|  | LM Sondereloxal            | 80411419999                | 84071419999                |                   |
|  | EV1 Beschichtet            | 80411431899                | 84071431899                |                   |
|  | Verkehrsweiß (RAL 9016)    | 80411435099                | 84071435099                |                   |
|  | Sonderfarbe Hochwetterfest | 80411439899                | 84071439899                |                   |
|  | Sonderfarbe                | 80411439999                | 84071439999                |                   |
|  | Niro matt                  | 80411470099                | 84071470099                |                   |

| Produktbeschreibung  | Oberfläche                 | Art.-Nr.<br>Preisliste alt | Art.-Nr.<br>Preisliste NEU | Ausführung<br>DIN |
|--|----------------------------|----------------------------|----------------------------|-------------------|
| Obere Pendeltürschiene, 100 mm hoch, komplett,<br>für 10 mm Glasdicke, X= 18, mit Riegelschloss                | LM roh                     | 80411410099                | 84081410099                | rechts            |
|  | LM silber (EV 1)           | 80411415099                | 84081415099                |                   |
|  | LM ähnlich Niro matt E2C31 | 80411415799                | 84081415799                |                   |
|  | LM Sondereloxal            | 80411419999                | 84081419999                |                   |
|  | EV1 Beschichtet            | 80411431899                | 84081431899                |                   |
|  | Verkehrsweiß (RAL 9016)    | 80411435099                | 84081435099                |                   |
|  | Sonderfarbe Hochwetterfest | 80411439899                | 84081439899                |                   |
|  | Sonderfarbe                | 80411439999                | 84081439999                |                   |
|  | Niro matt                  | 80411470099                | 84081470099                |                   |
| Obere Pendeltürschiene, 100 mm hoch, komplett,<br>für 10 mm Glasdicke, X= 18, mit Riegelschloss                | LM roh                     | 80411410099                | 84071410099                | links             |
|  | LM silber (EV 1)           | 80411415099                | 84071415099                |                   |
|  | LM ähnlich Niro matt E2C31 | 80411415799                | 84071415799                |                   |
|  | LM Sondereloxal            | 80411419999                | 84071419999                |                   |
|  | EV1 Beschichtet            | 80411431899                | 84071431899                |                   |
|  | Verkehrsweiß (RAL 9016)    | 80411435099                | 84071435099                |                   |
|  | Sonderfarbe Hochwetterfest | 80411439899                | 84071439899                |                   |
|  | Sonderfarbe                | 80411439999                | 84071439999                |                   |
|  | Niro matt                  | 80411470099                | 84071470099                |                   |
| Obere Pendeltürschiene, 100 mm hoch, komplett,<br>für 10 mm Glasdicke, X= 18, mit Riegelschloss                | LM roh                     | 80411410099                | 84081410099                | rechts            |
|  | LM silber (EV 1)           | 80411415099                | 84081415099                |                   |
|  | LM ähnlich Niro matt E2C31 | 80411415799                | 84081415799                |                   |
|  | LM Sondereloxal            | 80411419999                | 84081419999                |                   |
|  | EV1 Beschichtet            | 80411431899                | 84081431899                |                   |
|  | Verkehrsweiß (RAL 9016)    | 80411435099                | 84081435099                |                   |
|  | Sonderfarbe Hochwetterfest | 80411439899                | 84081439899                |                   |
|  | Sonderfarbe                | 80411439999                | 84081439999                |                   |
|  | Niro matt                  | 80411470099                | 84081470099                |                   |
| Obere Pendeltürschiene, 100 mm hoch, komplett,<br>für 10 mm Glasdicke, X=18 mm mit seitlichem<br>Riegelschloss | LM roh                     | 80412410099                | 84072410099                | links             |
|  | LM silber (EV 1)           | 80412415099                | 84072415099                |                   |
|  | LM ähnlich Niro matt E2C31 | 80412415799                | 84072415799                |                   |
|  | LM Sondereloxal            | 80412419999                | 84072419999                |                   |
|  | EV1 Beschichtet            | 80412431899                | 84072431899                |                   |
|  | Verkehrsweiß (RAL 9016)    | 80412435099                | 84072435099                |                   |
|  | Sonderfarbe Hochwetterfest | 80412439899                | 84072439899                |                   |
|  | Sonderfarbe                | 80412439999                | 84072439999                |                   |
|  | Niro matt                  | 80412470099                | 84072470099                |                   |
| Obere Pendeltürschiene, 100 mm hoch, komplett,<br>für 10 mm Glasdicke, X=18 mm mit seitlichem<br>Riegelschloss | LM roh                     | 80412410099                | 84082410099                | rechts            |
|  | LM silber (EV 1)           | 80412415099                | 84082415099                |                   |
|  | LM ähnlich Niro matt E2C31 | 80412415799                | 84082415799                |                   |
|  | LM Sondereloxal            | 80412419999                | 84082419999                |                   |
|  | EV1 Beschichtet            | 80412431899                | 84082431899                |                   |
|  | Verkehrsweiß (RAL 9016)    | 80412435099                | 84082435099                |                   |
|  | Sonderfarbe Hochwetterfest | 80412439899                | 84082439899                |                   |
|  | Sonderfarbe                | 80412439999                | 84082439999                |                   |
|  | Niro matt                  | 80412470099                | 84082470099                |                   |
| Obere Pendeltürschiene, 100 mm hoch, komplett,<br>für 10 mm Glasdicke, X=18 mm mit seitlichem<br>Riegelschloss | LM roh                     | 80412410099                | 84072410099                | links             |
|  | LM silber (EV 1)           | 80412415099                | 84072415099                |                   |
|  | LM ähnlich Niro matt E2C31 | 80412415799                | 84072415799                |                   |
|  | LM Sondereloxal            | 80412419999                | 84072419999                |                   |
|  | EV1 Beschichtet            | 80412431899                | 84072431899                |                   |
|  | Verkehrsweiß (RAL 9016)    | 80412435099                | 84072435099                |                   |
|  | Sonderfarbe Hochwetterfest | 80412439899                | 84072439899                |                   |
|  | Sonderfarbe                | 80412439999                | 84072439999                |                   |
|  | Niro matt                  | 80412470099                | 84072470099                |                   |

| Produktbeschreibung   | Oberfläche                 | Art.-Nr.<br>Preisliste alt | Art.-Nr.<br>Preisliste NEU | Ausführung<br>DIN |
|---|----------------------------|----------------------------|----------------------------|-------------------|
| Obere Pendeltürschiene, 100 mm hoch, komplett,<br>für 10 mm Glasdicke, X=18 mm mit seitlichem<br>Riegelschloss                          | LM roh                     | 80412410099                | 84082410099                | rechts            |
|   | LM silber (EV 1)           | 80412415099                | 84082415099                |                   |
|   | LM ähnlich Niro matt E2C31 | 80412415799                | 84082415799                |                   |
|   | LM Sondereloxal            | 80412419999                | 84082419999                |                   |
|   | EV1 Beschichtet            | 80412431899                | 84082431899                |                   |
|   | Verkehrsweiß (RAL 9016)    | 80412435099                | 84082435099                |                   |
|   | Sonderfarbe Hochwetterfest | 80412439899                | 84082439899                |                   |
|   | Sonderfarbe                | 80412439999                | 84082439999                |                   |
|   | Niro matt                  | 80412470099                | 84082470099                |                   |
| Obere Pendeltürschiene, 100 mm hoch, komplett,<br>für 10 mm Glasdicke, X= 18, mit Riegelschloss<br>vorgerichtet für Rundzylinder (KABA) | LM roh                     | 80416610099                | 84076610099                | links             |
|   | LM silber (EV 1)           | 80416615099                | 84076615099                |                   |
|   | LM ähnlich Niro matt E2C31 | 80416615799                | 84076615799                |                   |
|   | LM Sondereloxal            | 80416619999                | 84076619999                |                   |
|   | EV1 Beschichtet            | 80416631899                | 84076631899                |                   |
|   | Verkehrsweiß (RAL 9016)    | 80416635099                | 84076635099                |                   |
|   | Sonderfarbe Hochwetterfest | 80416639899                | 84076639899                |                   |
|   | Sonderfarbe                | 80416639999                | 84076639999                |                   |
|   | Niro matt                  | 80416670099                | 84076670099                |                   |
| Obere Pendeltürschiene, 100 mm hoch, komplett,<br>für 10 mm Glasdicke, X= 18, mit Riegelschloss<br>vorgerichtet für Rundzylinder (KABA) | LM roh                     | 80416610099                | 84086610099                | rechts            |
|   | LM silber (EV 1)           | 80416615099                | 84086615099                |                   |
|   | LM ähnlich Niro matt E2C31 | 80416615799                | 84086615799                |                   |
|   | LM Sondereloxal            | 80416619999                | 84086619999                |                   |
|   | EV1 Beschichtet            | 80416631899                | 84086631899                |                   |
|   | Verkehrsweiß (RAL 9016)    | 80416635099                | 84086635099                |                   |
|   | Sonderfarbe Hochwetterfest | 80416639899                | 84086639899                |                   |
|   | Sonderfarbe                | 80416639999                | 84086639999                |                   |
|   | Niro matt                  | 80416670099                | 84086670099                |                   |
| Obere Pendeltürschiene, 100 mm hoch, komplett,<br>für 10 mm Glasdicke, X= 18, mit Riegelschloss<br>vorgerichtet für Rundzylinder (KABA) | LM roh                     | 80416610099                | 84076610099                | links             |
|   | LM silber (EV 1)           | 80416615099                | 84076615099                |                   |
|   | LM ähnlich Niro matt E2C31 | 80416615799                | 84076615799                |                   |
|   | LM Sondereloxal            | 80416619999                | 84076619999                |                   |
|   | EV1 Beschichtet            | 80416631899                | 84076631899                |                   |
|   | Verkehrsweiß (RAL 9016)    | 80416635099                | 84076635099                |                   |
|   | Sonderfarbe Hochwetterfest | 80416639899                | 84076639899                |                   |
|   | Sonderfarbe                | 80416639999                | 84076639999                |                   |
|   | Niro matt                  | 80416670099                | 84076670099                |                   |
| Obere Pendeltürschiene, 100 mm hoch, komplett,<br>für 10 mm Glasdicke, X= 18, mit Riegelschloss<br>vorgerichtet für Rundzylinder (KABA) | LM roh                     | 80416610099                | 84086610099                | rechts            |
|   | LM silber (EV 1)           | 80416615099                | 84086615099                |                   |
|   | LM ähnlich Niro matt E2C31 | 80416615799                | 84086615799                |                   |
|   | LM Sondereloxal            | 80416619999                | 84086619999                |                   |
|   | EV1 Beschichtet            | 80416631899                | 84086631899                |                   |
|   | Verkehrsweiß (RAL 9016)    | 80416635099                | 84086635099                |                   |
|   | Sonderfarbe Hochwetterfest | 80416639899                | 84086639899                |                   |
|   | Sonderfarbe                | 80416639999                | 84086639999                |                   |
|   | Niro matt                  | 80416670099                | 84086670099                |                   |



**Untere Anschlagtürschienen**

| <b>Produktbeschreibung</b>  | <b>Oberfläche</b>          | <b>Art.-Nr.<br/>Preisliste alt</b> | <b>Art.-Nr.<br/>Preisliste NEU</b> | <b>Ausführung<br/>DIN</b> |
|---|----------------------------|------------------------------------|------------------------------------|---------------------------|
| Untere Anschlagtürschiene, 100 mm hoch, komplett,<br>für 10 mm Glasdicke, ohne Schloss                | LM roh                     | 80413110099                        | 84073110099                        | links                     |
|   | LM silber (EV 1)           |                                    | 84073115099                        |                           |
|   | LM ähnlich Niro matt E2C31 |                                    | 84073115799                        |                           |
|   | LM Sondereloxal            |                                    | 84073119999                        |                           |
|   | EV1 Beschichtet            |                                    | 84073131899                        |                           |
|   | Verkehrsweiß (RAL 9016)    |                                    | 84073135099                        |                           |
|   | Sonderfarbe Hochwetterfest |                                    | 84073139899                        |                           |
|   | Sonderfarbe                |                                    | 84073139999                        |                           |
|   | Niro matt                  |                                    | 84073170099                        |                           |
| Untere Anschlagtürschiene, 100 mm hoch, komplett,<br>für 10 mm Glasdicke, ohne Schloss                | LM roh                     | 80413310099                        | 84073310099                        | rechts                    |
|   | LM silber (EV 1)           |                                    | 84073315099                        |                           |
|   | LM ähnlich Niro matt E2C31 |                                    | 84073315799                        |                           |
|   | LM Sondereloxal            |                                    | 84073319999                        |                           |
|   | EV1 Beschichtet            |                                    | 84073331899                        |                           |
|   | Verkehrsweiß (RAL 9016)    |                                    | 84073335099                        |                           |
|   | Sonderfarbe Hochwetterfest |                                    | 84073339899                        |                           |
|   | Sonderfarbe                |                                    | 84073339999                        |                           |
|   | Niro matt                  |                                    | 84073370099                        |                           |
| Untere Anschlagtürschiene, 100 mm hoch, komplett,<br>für 10 mm Glasdicke, beidseitig freie Glaskante, | LM roh                     | 80413510099                        | 84073510099                        | links                     |
|   | LM silber (EV 1)           |                                    | 84073515099                        |                           |
|   | LM ähnlich Niro matt E2C31 |                                    | 84073515799                        |                           |
|   | LM Sondereloxal            |                                    | 84073119999                        |                           |
|   | EV1 Beschichtet            |                                    | 84073531899                        |                           |
|   | Verkehrsweiß (RAL 9016)    |                                    | 84073535099                        |                           |
|   | Sonderfarbe Hochwetterfest |                                    | 84073539899                        |                           |
|   | Sonderfarbe                |                                    | 84073539999                        |                           |
|   | Niro matt                  |                                    | 84073570099                        |                           |
| Untere Anschlagtürschiene, 100 mm hoch, komplett,<br>für 10 mm Glasdicke, beidseitig freie Glaskante, | LM roh                     | 80413710099                        | 84073710099                        | rechts                    |
|   | LM silber (EV 1)           |                                    | 84073715099                        |                           |
|   | LM ähnlich Niro matt E2C31 |                                    | 84073715799                        |                           |
|   | LM Sondereloxal            |                                    | 84073719999                        |                           |
|   | EV1 Beschichtet            |                                    | 84073731899                        |                           |
|   | Verkehrsweiß (RAL 9016)    |                                    | 84073735099                        |                           |
|   | Sonderfarbe Hochwetterfest |                                    | 84073739899                        |                           |
|   | Sonderfarbe                |                                    | 84073739999                        |                           |
|   | Niro matt                  |                                    | 84073770099                        |                           |
| Untere Anschlagtürschiene, 100 mm hoch, komplett,<br>für 10 mm Glasdicke, einseitig freie Glaskante   | LM roh                     | 80413910099                        | 84073910099                        | links                     |
|   | LM silber (EV 1)           |                                    | 84073915099                        |                           |
|   | LM ähnlich Niro matt E2C31 |                                    | 84073915799                        |                           |
|   | LM Sondereloxal            |                                    | 84073919999                        |                           |
|   | EV1 Beschichtet            |                                    | 84073931899                        |                           |
|   | Verkehrsweiß (RAL 9016)    |                                    | 84073935099                        |                           |
|   | Sonderfarbe Hochwetterfest |                                    | 84073939899                        |                           |
|   | Sonderfarbe                |                                    | 84073939999                        |                           |
|   | Niro matt                  |                                    | 84073970099                        |                           |
| Untere Anschlagtürschiene, 100 mm hoch, komplett,<br>für 10 mm Glasdicke, einseitig freie Glaskante   | LM roh                     | 80414110099                        | 84074110099                        | rechts                    |
|   | LM silber (EV 1)           |                                    | 84074115099                        |                           |
|   | LM ähnlich Niro matt E2C31 |                                    | 84074115799                        |                           |
|   | LM Sondereloxal            |                                    | 84074119999                        |                           |
|   | EV1 Beschichtet            |                                    | 84074131899                        |                           |
|   | Verkehrsweiß (RAL 9016)    |                                    | 84074135099                        |                           |
|   | Sonderfarbe Hochwetterfest |                                    | 84074139899                        |                           |
|   | Sonderfarbe                |                                    | 84074139999                        |                           |
|   | Niro matt                  |                                    | 84074170099                        |                           |

| Produktbeschreibung   | Oberflache                 | Art.-Nr.<br>Preisliste alt | Art.-Nr.<br>Preisliste NEU | Ausfuhrung<br>DIN |
|---|-----------------------------|----------------------------|----------------------------|--------------------|
| Untere Anschlagturschiene, 100 mm hoch, mit seitlichem PZ-FallenSchloss fur E-offner und mit PZ-Riegelschloss, komplett, fur 10 mm Glasdicke, einseitig frei Glaskante  | LM roh                      | 80414310099                | 84074310099                | links              |
|   | LM silber (EV 1)            |                            | 84074315099                |                    |
|   | LM ahnlich Niro matt E2C31 |                            | 84074315799                |                    |
|   | LM Sondereloxal             |                            | 84074319999                |                    |
|   | EV1 Beschichtet             |                            | 84074331899                |                    |
|   | Verkehrswei (RAL 9016)     |                            | 84074335099                |                    |
|   | Sonderfarbe Hochwetterfest  |                            | 84074339899                |                    |
|   | Sonderfarbe                 |                            | 84074339999                |                    |
|   | Niro matt                   |                            | 84074370099                |                    |
| Untere Anschlagturschiene, 100 mm hoch, mit seitlichem PZ-FallenSchloss fur E-offner und mit PZ-Riegelschloss, komplett, fur 10 mm Glasdicke, einseitig frei Glaskante  | LM roh                      | 80414510099                | 84074510099                | rechts             |
|   | LM silber (EV 1)            |                            | 84074515099                |                    |
|   | LM ahnlich Niro matt E2C31 |                            | 84074515799                |                    |
|   | LM Sondereloxal             |                            | 84074519999                |                    |
|   | EV1 Beschichtet             |                            | 84074531899                |                    |
|   | Verkehrswei (RAL 9016)     |                            | 84074535099                |                    |
|   | Sonderfarbe Hochwetterfest  |                            | 84074539899                |                    |
|   | Sonderfarbe                 |                            | 84074539999                |                    |
|   | Niro matt                   |                            | 84074570099                |                    |
| Untere Anschlagturschiene, 100 mm hoch, mit seitlichem PZ-FallenSchloss fur E-offner und mit PZ-Riegelschloss, komplett, fur 10 mm Glasdicke, einseitig frei Glaskante  | LM roh                      | 80414310099                | 84074310099                | links              |
|   | LM silber (EV 1)            |                            | 84074315099                |                    |
|   | LM ahnlich Niro matt E2C31 |                            | 84074315799                |                    |
|   | LM Sondereloxal             |                            | 84074319999                |                    |
|   | EV1 Beschichtet             |                            | 84074331899                |                    |
|   | Verkehrswei (RAL 9016)     |                            | 84074335099                |                    |
|   | Sonderfarbe Hochwetterfest  |                            | 84074339899                |                    |
|   | Sonderfarbe                 |                            | 84074339999                |                    |
|   | Niro matt                   |                            | 84074370099                |                    |
| Untere Anschlagturschiene, 100 mm hoch, mit seitlichem PZ-FallenSchloss fur E-offner und mit PZ-Riegelschloss, komplett, fur 10 mm Glasdicke, einseitig freie Glaskante | LM roh                      | 80414510099                | 84074510099                | rechts             |
|   | LM silber (EV 1)            |                            | 84074515099                |                    |
|   | LM ahnlich Niro matt E2C31 |                            | 84074515799                |                    |
|   | LM Sondereloxal             |                            | 84074519999                |                    |
|   | EV1 Beschichtet             |                            | 84074531899                |                    |
|   | Verkehrswei (RAL 9016)     |                            | 84074535099                |                    |
|   | Sonderfarbe Hochwetterfest  |                            | 84074539899                |                    |
|   | Sonderfarbe                 |                            | 84074539999                |                    |
|   | Niro matt                   |                            | 84074570099                |                    |
| Untere Anschlagturschiene, 100 mm hoch, mit seitlichem E-offner und PZ-Riegelschloss, komplett, fur 10 mm Glasdicke, einseitig freie Glaskante                           | LM roh                      | 80414710099                | 84074710099                | links              |
|   | LM silber (EV 1)            |                            | 84074715099                |                    |
|   | LM ahnlich Niro matt E2C31 |                            | 84074715799                |                    |
|   | LM Sondereloxal             |                            | 84074719999                |                    |
|   | EV1 Beschichtet             |                            | 84074731899                |                    |
|   | Verkehrswei (RAL 9016)     |                            | 84074735099                |                    |
|   | Sonderfarbe Hochwetterfest  |                            | 84074739899                |                    |
|   | Sonderfarbe                 |                            | 84074739999                |                    |
|   | Niro matt                   |                            | 84074770099                |                    |
| Untere Anschlagturschiene, 100 mm hoch, mit seitlichem E-offner und PZ-Riegelschloss, komplett, fur 10 mm Glasdicke, einseitig freie Glaskante                           | LM roh                      | 80414910099                | 84074910099                | rechts             |
|   | LM silber (EV 1)            |                            | 84074915099                |                    |
|   | LM ahnlich Niro matt E2C31 |                            | 84074915799                |                    |
|   | LM Sondereloxal             |                            | 84074919999                |                    |
|   | EV1 Beschichtet             |                            | 84074931899                |                    |
|   | Verkehrswei (RAL 9016)     |                            | 84074935099                |                    |
|   | Sonderfarbe Hochwetterfest  |                            | 84074939899                |                    |
|   | Sonderfarbe                 |                            | 84074939999                |                    |
|   | Niro matt                   |                            | 84074970099                |                    |

| Produktbeschreibung  | Oberfläche                 | Art.-Nr.<br>Preisliste alt | Art.-Nr.<br>Preisliste NEU | Ausführung<br>DIN |
|--|----------------------------|----------------------------|----------------------------|-------------------|
| Untere Anschlagtürschiene, 100 mm hoch, mit seitlichem E-Öffner und PZ-Riegelschloss, komplett, für 10 mm Glasdicke, einseitig freie Glaskante | LM roh                     | 80414710099                | 84074710099                | links             |
|  | LM silber (EV 1)           |                            | 84074715099                |                   |
|  | LM ähnlich Niro matt E2C31 |                            | 84074715799                |                   |
|  | LM Sondereloxal            |                            | 84074719999                |                   |
|  | EV1 Beschichtet            |                            | 84074731899                |                   |
|  | Verkehrsweiß (RAL 9016)    |                            | 84074735099                |                   |
|  | Sonderfarbe Hochwetterfest |                            | 84074739899                |                   |
|  | Sonderfarbe                |                            | 84074739999                |                   |
|  | Niro matt                  |                            | 84074770099                |                   |
| Untere Anschlagtürschiene, 100 mm hoch, mit seitlichem E-Öffner und PZ-Riegelschloss, komplett, für 10 mm Glasdicke, einseitig freie Glaskante | LM roh                     | 80414910099                | 84074910099                | rechts            |
|  | LM silber (EV 1)           |                            | 84074915099                |                   |
|  | LM ähnlich Niro matt E2C31 |                            | 84074915799                |                   |
|  | LM Sondereloxal            |                            | 84074919999                |                   |
|  | EV1 Beschichtet            |                            | 84074931899                |                   |
|  | Verkehrsweiß (RAL 9016)    |                            | 84074935099                |                   |
|  | Sonderfarbe Hochwetterfest |                            | 84074939899                |                   |
|  | Sonderfarbe                |                            | 84074939999                |                   |
|  | Niro matt                  |                            | 84074970099                |                   |
| Untere Anschlagtürschiene, 100 mm hoch, komplett, für 10 mm Glasdicke, mit Riegelschloss   | LM roh                     | 80415110099                | 84075110099                | links             |
|  | LM silber (EV 1)           |                            | 84075115099                |                   |
|  | LM ähnlich Niro matt E2C31 |                            | 84075115799                |                   |
|  | LM Sondereloxal            |                            | 84075119999                |                   |
|  | EV1 Beschichtet            |                            | 84075131899                |                   |
|  | Verkehrsweiß (RAL 9016)    |                            | 84075135099                |                   |
|  | Sonderfarbe Hochwetterfest |                            | 84075139899                |                   |
|  | Sonderfarbe                |                            | 84075139999                |                   |
|  | Niro matt                  |                            | 84075170099                |                   |
| Untere Anschlagtürschiene, 100 mm hoch, komplett, für 10 mm Glasdicke, mit Riegelschloss,  | LM roh                     | 80415310099                | 84075310099                | rechts            |
|  | LM silber (EV 1)           |                            | 84075315099                |                   |
|  | LM ähnlich Niro matt E2C31 |                            | 84075315799                |                   |
|  | LM Sondereloxal            |                            | 84075319999                |                   |
|  | EV1 Beschichtet            |                            | 84075331899                |                   |
|  | Verkehrsweiß (RAL 9016)    |                            | 84075335099                |                   |
|  | Sonderfarbe Hochwetterfest |                            | 84075339899                |                   |
|  | Sonderfarbe                |                            | 84075339999                |                   |
|  | Niro matt                  |                            | 84075370099                |                   |
| Untere Anschlagtürschiene, 100 mm hoch, komplett, für 10 mm Glasdicke, mit Riegelschloss   | LM roh                     | 80415110099                | 84075110099                | links             |
|  | LM silber (EV 1)           |                            | 84075115099                |                   |
|  | LM ähnlich Niro matt E2C31 |                            | 84075115799                |                   |
|  | LM Sondereloxal            |                            | 84075119999                |                   |
|  | EV1 Beschichtet            |                            | 84075131899                |                   |
|  | Verkehrsweiß (RAL 9016)    |                            | 84075135099                |                   |
|  | Sonderfarbe Hochwetterfest |                            | 84075139899                |                   |
|  | Sonderfarbe                |                            | 84075139999                |                   |
|  | Niro matt                  |                            | 84075170099                |                   |
| Untere Anschlagtürschiene, 100 mm hoch, komplett, für 10 mm Glasdicke, mit Riegelschloss,  | LM roh                     | 80415310099                | 84075310099                | rechts            |
|  | LM silber (EV 1)           |                            | 84075315099                |                   |
|  | LM ähnlich Niro matt E2C31 |                            | 84075315799                |                   |
|  | LM Sondereloxal            |                            | 84075319999                |                   |
|  | EV1 Beschichtet            |                            | 84075331899                |                   |
|  | Verkehrsweiß (RAL 9016)    |                            | 84075335099                |                   |
|  | Sonderfarbe Hochwetterfest |                            | 84075339899                |                   |
|  | Sonderfarbe                |                            | 84075339999                |                   |
|  | Niro matt                  |                            | 84075370099                |                   |

| Produktbeschreibung  | Oberflache                 | Art.-Nr.<br>Preisliste alt | Art.-Nr.<br>Preisliste NEU | Ausfuhrung<br>DIN |
|--|-----------------------------|----------------------------|----------------------------|--------------------|
| Untere Anschlagturschiene, 100 mm hoch, komplett,<br>fur 10 mm Glasdicke, mit Riegelschloss, beidseitig<br>freie Glaskante | LM roh                      | 80415510099                | 84075510099                | links              |
|  | LM silber (EV 1)            |                            | 84075515099                |                    |
|  | LM ahnlich Niro matt E2C31 |                            | 84075515799                |                    |
|  | LM Sondereloxal             |                            | 84075519999                |                    |
|  | EV1 Beschichtet             |                            | 84075531899                |                    |
|  | Verkehrswei (RAL 9016)     |                            | 84075535099                |                    |
|  | Sonderfarbe Hochwetterfest  |                            | 84075539899                |                    |
|  | Sonderfarbe                 |                            | 84075539999                |                    |
|  | Niro matt                   |                            | 84075570099                |                    |
| Untere Anschlagturschiene, 100 mm hoch, komplett,<br>fur 10 mm Glasdicke, mit Riegelschloss, beidseitig freie<br>Glaskante | LM roh                      | 80415710099                | 84075710099                | rechts             |
|  | LM silber (EV 1)            |                            | 84075715099                |                    |
|  | LM ahnlich Niro matt E2C31 |                            | 84075715799                |                    |
|  | LM Sondereloxal             |                            | 84075719999                |                    |
|  | EV1 Beschichtet             |                            | 84075731899                |                    |
|  | Verkehrswei (RAL 9016)     |                            | 84075735099                |                    |
|  | Sonderfarbe Hochwetterfest  |                            | 84075739899                |                    |
|  | Sonderfarbe                 |                            | 84075739999                |                    |
|  | Niro matt                   |                            | 84075770099                |                    |
| Untere Anschlagturschiene, 100 mm hoch, komplett,<br>fur 10 mm Glasdicke, mit Riegelschloss, beidseitig freie<br>Glaskante | LM roh                      | 80415510099                | 84075510099                | links              |
|  | LM silber (EV 1)            |                            | 84075515099                |                    |
|  | LM ahnlich Niro matt E2C31 |                            | 84075515799                |                    |
|  | LM Sondereloxal             |                            | 84075519999                |                    |
|  | EV1 Beschichtet             |                            | 84075531899                |                    |
|  | Verkehrswei (RAL 9016)     |                            | 84075535099                |                    |
|  | Sonderfarbe Hochwetterfest  |                            | 84075539899                |                    |
|  | Sonderfarbe                 |                            | 84075539999                |                    |
|  | Niro matt                   |                            | 84075570099                |                    |
| Untere Anschlagturschiene, 100 mm hoch, komplett,<br>fur 10 mm Glasdicke, mit Riegelschloss, beidseitig freie<br>Glaskante | LM roh                      | 80415710099                | 84075710099                | rechts             |
|  | LM silber (EV 1)            |                            | 84075715099                |                    |
|  | LM ahnlich Niro matt E2C31 |                            | 84075715799                |                    |
|  | LM Sondereloxal             |                            | 84075719999                |                    |
|  | EV1 Beschichtet             |                            | 84075731899                |                    |
|  | Verkehrswei (RAL 9016)     |                            | 84075735099                |                    |
|  | Sonderfarbe Hochwetterfest  |                            | 84075739899                |                    |
|  | Sonderfarbe                 |                            | 84075739999                |                    |
|  | Niro matt                   |                            | 84075770099                |                    |
| Untere Anschlagturschiene, 100 mm hoch, komplett,<br>fur 10 mm Glasdicke, mit Riegelschloss, einseitig freie<br>Glaskante  | LM roh                      | 80415910099                | 84075910099                | links              |
|  | LM silber (EV 1)            |                            | 84075915099                |                    |
|  | LM ahnlich Niro matt E2C31 |                            | 84075915799                |                    |
|  | LM Sondereloxal             |                            | 84075919999                |                    |
|  | EV1 Beschichtet             |                            | 84075931899                |                    |
|  | Verkehrswei (RAL 9016)     |                            | 84075935099                |                    |
|  | Sonderfarbe Hochwetterfest  |                            | 84075939899                |                    |
|  | Sonderfarbe                 |                            | 84075939999                |                    |
|  | Niro matt                   |                            | 84075970099                |                    |
| Untere Anschlagturschiene, 100 mm hoch, komplett,<br>fur 10 mm Glasdicke, mit Riegelschloss, einseitig freie<br>Glaskante  | LM roh                      | 80416110099                | 84076110099                | rechts             |
|  | LM silber (EV 1)            |                            | 84076115099                |                    |
|  | LM ahnlich Niro matt E2C31 |                            | 84076115799                |                    |
|  | LM Sondereloxal             |                            | 84076119999                |                    |
|  | EV1 Beschichtet             |                            | 84076131899                |                    |
|  | Verkehrswei (RAL 9016)     |                            | 84076135099                |                    |
|  | Sonderfarbe Hochwetterfest  |                            | 84076139899                |                    |
|  | Sonderfarbe                 |                            | 84076139999                |                    |
|  | Niro matt                   |                            | 84076170099                |                    |

| Produktbeschreibung   | Oberfläche                 | Art.-Nr.<br>Preisliste alt | Art.-Nr.<br>Preisliste NEU | Ausführung<br>DIN |
|---|----------------------------|----------------------------|----------------------------|-------------------|
| Untere Anschlagtürschiene, 100 mm hoch, komplett,<br>für 10 mm Glasdicke, mit Riegelschloss, einseitig<br>freie Glaskante | LM roh                     | 80415910099                | 84075910099                | links             |
|   | LM silber (EV 1)           |                            | 84075915099                |                   |
|   | LM ähnlich Niro matt E2C31 |                            | 84075915799                |                   |
|   | LM Sondereloxal            |                            | 84075919999                |                   |
|   | EV1 Beschichtet            |                            | 84075931899                |                   |
|   | Verkehrsweiß (RAL 9016)    |                            | 84075935099                |                   |
|   | Sonderfarbe Hochwetterfest |                            | 84075939899                |                   |
|   | Sonderfarbe                |                            | 84075939999                |                   |
|   | Niro matt                  |                            | 84075970099                |                   |
| Untere Anschlagtürschiene, 100 mm hoch, komplett,<br>für 10 mm Glasdicke, mit Riegelschloss, einseitig<br>freie Glaskante | LM roh                     | 80416110099                | 84076110099                | rechts            |
|   | LM silber (EV 1)           |                            | 84076115099                |                   |
|   | LM ähnlich Niro matt E2C31 |                            | 84076115799                |                   |
|   | LM Sondereloxal            |                            | 84076119999                |                   |
|   | EV1 Beschichtet            |                            | 84076131899                |                   |
|   | Verkehrsweiß (RAL 9016)    |                            | 84076135099                |                   |
|   | Sonderfarbe Hochwetterfest |                            | 84076139899                |                   |
|   | Sonderfarbe                |                            | 84076139999                |                   |
|   | Niro matt                  |                            | 84076170099                |                   |
| Untere Anschlagtürschiene, 100 mm hoch, komplett,<br>für 10 mm Glasdicke, mit seitlichem Riegelschloss                    | LM roh                     | 80417110099                | 84077110099                | links             |
|   | LM silber (EV 1)           |                            | 84077115099                |                   |
|   | LM ähnlich Niro matt E2C31 |                            | 84077115799                |                   |
|   | LM Sondereloxal            |                            | 84077119999                |                   |
|   | EV1 Beschichtet            |                            | 84077131899                |                   |
|   | Verkehrsweiß (RAL 9016)    |                            | 84077135099                |                   |
|   | Sonderfarbe Hochwetterfest |                            | 84077139899                |                   |
|   | Sonderfarbe                |                            | 84077139999                |                   |
|   | Niro matt                  |                            | 84077170099                |                   |
| Untere Anschlagtürschiene, 100 mm hoch, komplett,<br>für 10 mm Glasdicke, mit seitlichem Riegelschloss                    | LM roh                     | 80417310099                | 84077310099                | rechts            |
|   | LM silber (EV 1)           |                            | 84077315099                |                   |
|   | LM ähnlich Niro matt E2C31 |                            | 84077315799                |                   |
|   | LM Sondereloxal            |                            | 84077319999                |                   |
|   | EV1 Beschichtet            |                            | 84077331899                |                   |
|   | Verkehrsweiß (RAL 9016)    |                            | 84077335099                |                   |
|   | Sonderfarbe Hochwetterfest |                            | 84077339899                |                   |
|   | Sonderfarbe                |                            | 84077339999                |                   |
|   | Niro matt                  |                            | 84077370099                |                   |
| Untere Anschlagtürschiene, 100 mm hoch, komplett,<br>für 10 mm Glasdicke, mit seitlichem Riegelschloss                    | LM roh                     | 80417110099                | 84077110099                | links             |
|   | LM silber (EV 1)           |                            | 84077115099                |                   |
|   | LM ähnlich Niro matt E2C31 |                            | 84077115799                |                   |
|   | LM Sondereloxal            |                            | 84077119999                |                   |
|   | EV1 Beschichtet            |                            | 84077131899                |                   |
|   | Verkehrsweiß (RAL 9016)    |                            | 84077135099                |                   |
|   | Sonderfarbe Hochwetterfest |                            | 84077139899                |                   |
|   | Sonderfarbe                |                            | 84077139999                |                   |
|   | Niro matt                  |                            | 84077170099                |                   |
| Untere Anschlagtürschiene, 100 mm hoch, komplett,<br>für 10 mm Glasdicke, mit seitlichem Riegelschloss                    | LM roh                     | 80417310099                | 84077310099                | rechts            |
|   | LM silber (EV 1)           |                            | 84077315099                |                   |
|   | LM ähnlich Niro matt E2C31 |                            | 84077315799                |                   |
|   | LM Sondereloxal            |                            | 84077319999                |                   |
|   | EV1 Beschichtet            |                            | 84077331899                |                   |
|   | Verkehrsweiß (RAL 9016)    |                            | 84077335099                |                   |
|   | Sonderfarbe Hochwetterfest |                            | 84077339899                |                   |
|   | Sonderfarbe                |                            | 84077339999                |                   |
|   | Niro matt                  |                            | 84077370099                |                   |

| Produktbeschreibung  | Oberflache                 | Art.-Nr.<br>Preisliste alt | Art.-Nr.<br>Preisliste NEU | Ausfuhrung<br>DIN |
|--|-----------------------------|----------------------------|----------------------------|--------------------|
| Untere Anschlagturschiene, 100 mm hoch, komplett,<br>fur 10 mm Glasdicke, mit seitlichem Riegelschloss und<br>einseitig freier Glaskante | LM roh                      | 80417510099                | 84077510099                | links              |
|  | LM silber (EV 1)            |                            | 84077515099                |                    |
|  | LM ahnlich Niro matt E2C31 |                            | 84077515799                |                    |
|  | LM Sondereloxal             |                            | 84077519999                |                    |
|  | EV1 Beschichtet             |                            | 84077531899                |                    |
|  | Verkehrswei (RAL 9016)     |                            | 84077535099                |                    |
|  | Sonderfarbe Hochwetterfest  |                            | 84077539899                |                    |
|  | Sonderfarbe                 |                            | 84077539999                |                    |
|  | Niro matt                   |                            | 84077570099                |                    |
| Untere Anschlagturschiene, 100 mm hoch, komplett,<br>fur 10 mm Glasdicke, mit seitlichem Riegelschloss und<br>einseitig freier Glaskante | LM roh                      | 80417710099                | 84077710099                | rechts             |
|  | LM silber (EV 1)            |                            | 84077715099                |                    |
|  | LM ahnlich Niro matt E2C31 |                            | 84077715799                |                    |
|  | LM Sondereloxal             |                            | 84077719999                |                    |
|  | EV1 Beschichtet             |                            | 84077731899                |                    |
|  | Verkehrswei (RAL 9016)     |                            | 84077735099                |                    |
|  | Sonderfarbe Hochwetterfest  |                            | 84077739899                |                    |
|  | Sonderfarbe                 |                            | 84077739999                |                    |
|  | Niro matt                   |                            | 84077770099                |                    |
| Untere Anschlagturschiene, 100 mm hoch, komplett,<br>fur 10 mm Glasdicke, mit seitlichem Riegelschloss und<br>einseitig freier Glaskante | LM roh                      | 80417510099                | 84077510099                | links              |
|  | LM silber (EV 1)            |                            | 84077515099                |                    |
|  | LM ahnlich Niro matt E2C31 |                            | 84077515799                |                    |
|  | LM Sondereloxal             |                            | 84077519999                |                    |
|  | EV1 Beschichtet             |                            | 84077531899                |                    |
|  | Verkehrswei (RAL 9016)     |                            | 84077535099                |                    |
|  | Sonderfarbe Hochwetterfest  |                            | 84077539899                |                    |
|  | Sonderfarbe                 |                            | 84077539999                |                    |
|  | Niro matt                   |                            | 84077570099                |                    |
| Untere Anschlagturschiene, 100 mm hoch, komplett,<br>fur 10 mm Glasdicke, mit seitlichem Riegelschloss und<br>einseitig freier Glaskante | LM roh                      | 80417710099                | 84077710099                | rechts             |
|  | LM silber (EV 1)            |                            | 84077715099                |                    |
|  | LM ahnlich Niro matt E2C31 |                            | 84077715799                |                    |
|  | LM Sondereloxal             |                            | 84077719999                |                    |
|  | EV1 Beschichtet             |                            | 84077731899                |                    |
|  | Verkehrswei (RAL 9016)     |                            | 84077735099                |                    |
|  | Sonderfarbe Hochwetterfest  |                            | 84077739899                |                    |
|  | Sonderfarbe                 |                            | 84077739999                |                    |
|  | Niro matt                   |                            | 84077770099                |                    |
| Untere Anschlagturschiene, 100 mm hoch, komplett,<br>fur 10 mm Glasdicke, mit Fallenschloss fur E-offner und<br>Riegelschloss          | LM roh                      | 80417910099                | 84077910099                | links              |
|  | LM silber (EV 1)            |                            | 84077915099                |                    |
|  | LM ahnlich Niro matt E2C31 |                            | 84077915799                |                    |
|  | LM Sondereloxal             |                            | 84077919999                |                    |
|  | EV1 Beschichtet             |                            | 84077931899                |                    |
|  | Verkehrswei (RAL 9016)     |                            | 84077935099                |                    |
|  | Sonderfarbe Hochwetterfest  |                            | 84077939899                |                    |
|  | Sonderfarbe                 |                            | 84077939999                |                    |
|  | Niro matt                   |                            | 84077970099                |                    |
| Untere Anschlagturschiene, 100 mm hoch, komplett<br>fur 10 mm Glasdicke, mit Fallenschloss fur E-offner und<br>Riegelschloss           | LM roh                      | 80418110099                | 84078110099                | rechts             |
|  | LM silber (EV 1)            |                            | 84078115099                |                    |
|  | LM ahnlich Niro matt E2C31 |                            | 84078115799                |                    |
|  | LM Sondereloxal             |                            | 84078119999                |                    |
|  | EV1 Beschichtet             |                            | 84078131899                |                    |
|  | Verkehrswei (RAL 9016)     |                            | 84078135099                |                    |
|  | Sonderfarbe Hochwetterfest  |                            | 84078139899                |                    |
|  | Sonderfarbe                 |                            | 84078139999                |                    |
|  | Niro matt                   |                            | 84078170099                |                    |

| Produktbeschreibung  | Oberfläche                 | Art.-Nr.<br>Preisliste alt | Art.-Nr.<br>Preisliste NEU | Ausführung<br>DIN |
|--|----------------------------|----------------------------|----------------------------|-------------------|
| Untere Anschlagtürschiene, 100 mm hoch, komplett,<br>für 10 mm Glasdicke, mit Fallenschloss für E-Öffner und<br>Riegelschloss, | LM roh                     | 80417910099                | 84077910099                | links             |
|  | LM silber (EV 1)           |                            | 84077915099                |                   |
|  | LM ähnlich Niro matt E2C31 |                            | 84077915799                |                   |
|  | LM Sondereloxal            |                            | 84077919999                |                   |
|  | EV1 Beschichtet            |                            | 84077931899                |                   |
|  | Verkehrsweiß (RAL 9016)    |                            | 84077935099                |                   |
|  | Sonderfarbe Hochwetterfest |                            | 84077939899                |                   |
|  | Sonderfarbe                |                            | 84077939999                |                   |
|  | Niro matt                  |                            | 84077970099                |                   |
| Untere Anschlagtürschiene, 100 mm hoch, komplett,<br>für 10 mm Glasdicke, mit Fallenschloss für E-Öffner und<br>Riegelschloss  | LM roh                     | 80418110099                | 84078110099                | rechts            |
|  | LM silber (EV 1)           |                            | 84078115099                |                   |
|  | LM ähnlich Niro matt E2C31 |                            | 84078115799                |                   |
|  | LM Sondereloxal            |                            | 84078119999                |                   |
|  | EV1 Beschichtet            |                            | 84078131899                |                   |
|  | Verkehrsweiß (RAL 9016)    |                            | 84078135099                |                   |
|  | Sonderfarbe Hochwetterfest |                            | 84078139899                |                   |
|  | Sonderfarbe                |                            | 84078139999                |                   |
|  | Niro matt                  |                            | 84078170099                |                   |
| Untere Anschlagtürschiene, 100 mm hoch, komplett,<br>für 10 mm Glasdicke, mit E-Öffner und Riegelschloss,                      | LM roh                     | 80418310099                | 84078310099                | links             |
|  | LM silber (EV 1)           |                            | 84078315099                |                   |
|  | LM ähnlich Niro matt E2C31 |                            | 84078315799                |                   |
|  | LM Sondereloxal            |                            | 84078319999                |                   |
|  | EV1 Beschichtet            |                            | 84078331899                |                   |
|  | Verkehrsweiß (RAL 9016)    |                            | 84078335099                |                   |
|  | Sonderfarbe Hochwetterfest |                            | 84078339899                |                   |
|  | Sonderfarbe                |                            | 84078339999                |                   |
|  | Niro matt                  |                            | 84078370099                |                   |
| Untere Anschlagtürschiene, 100 mm hoch, komplett,<br>für 10 mm Glasdicke, mit E-Öffner und Riegelschloss                       | LM roh                     | 80418510099                | 84078510099                | rechts            |
|  | LM silber (EV 1)           |                            | 84078515099                |                   |
|  | LM ähnlich Niro matt E2C31 |                            | 84078515799                |                   |
|  | LM Sondereloxal            |                            | 84078519999                |                   |
|  | EV1 Beschichtet            |                            | 84078531899                |                   |
|  | Verkehrsweiß (RAL 9016)    |                            | 84078535099                |                   |
|  | Sonderfarbe Hochwetterfest |                            | 84078539899                |                   |
|  | Sonderfarbe                |                            | 84078539999                |                   |
|  | Niro matt                  |                            | 84078570099                |                   |
| Untere Anschlagtürschiene, 100 mm hoch, komplett,<br>für 10 mm Glasdicke, mit E-Öffner und Riegelschloss                       | LM roh                     | 80418310099                | 84078310099                | links             |
|  | LM silber (EV 1)           |                            | 84078315099                |                   |
|  | LM ähnlich Niro matt E2C31 |                            | 84078315799                |                   |
|  | LM Sondereloxal            |                            | 84078319999                |                   |
|  | EV1 Beschichtet            |                            | 84078331899                |                   |
|  | Verkehrsweiß (RAL 9016)    |                            | 84078335099                |                   |
|  | Sonderfarbe Hochwetterfest |                            | 84078339899                |                   |
|  | Sonderfarbe                |                            | 84078339999                |                   |
|  | Niro matt                  |                            | 84078370099                |                   |
| Untere Anschlagtürschiene, 100 mm hoch, komplett,<br>für 10 mm Glasdicke, mit E-Öffner und Riegelschloss                       | LM roh                     | 80418510099                | 84078510099                | rechts            |
|  | LM silber (EV 1)           |                            | 84078515099                |                   |
|  | LM ähnlich Niro matt E2C31 |                            | 84078515799                |                   |
|  | LM Sondereloxal            |                            | 84078519999                |                   |
|  | EV1 Beschichtet            |                            | 84078531899                |                   |
|  | Verkehrsweiß (RAL 9016)    |                            | 84078535099                |                   |
|  | Sonderfarbe Hochwetterfest |                            | 84078539899                |                   |
|  | Sonderfarbe                |                            | 84078539999                |                   |
|  | Niro matt                  |                            | 84078570099                |                   |

**Obere Anschlagturschienen**

| <b>Produktbeschreibung</b>  | <b>Oberflache</b>          | <b>Art.-Nr.<br/>Preisliste alt</b> | <b>Art.-Nr.<br/>Preisliste NEU</b> | <b>Ausfuhrung<br/>DIN</b> |
|---|-----------------------------|------------------------------------|------------------------------------|----------------------------|
| Obere Anschlagturschiene, 100 mm hoch, komplett,<br>fur 10 mm Glasdicke, ohne Schloss               | LM roh                      | 80413210099                        | 84073210099                        | links                      |
|   | LM silber (EV 1)            |                                    | 84073215099                        |                            |
|   | LM ahnlich Niro matt E2C31 |                                    | 84073215799                        |                            |
|   | LM Sondereloxal             |                                    | 84073219999                        |                            |
|   | EV1 Beschichtet             |                                    | 84073231899                        |                            |
|   | Verkehrswei (RAL 9016)     |                                    | 84073235099                        |                            |
|   | Sonderfarbe Hochwetterfest  |                                    | 84073239899                        |                            |
|   | Sonderfarbe                 |                                    | 84073239999                        |                            |
|   | Niro matt                   |                                    | 84073270099                        |                            |
| Obere Anschlagturschiene, 100 mm hoch, komplett,<br>fur 10 mm Glasdicke, ohne Schloss               | LM roh                      | 80413410099                        | 84073410099                        | rechts                     |
|   | LM silber (EV 1)            |                                    | 84073415099                        |                            |
|   | LM ahnlich Niro matt E2C31 |                                    | 84073415799                        |                            |
|   | LM Sondereloxal             |                                    | 84073419999                        |                            |
|   | EV1 Beschichtet             |                                    | 84073431899                        |                            |
|   | Verkehrswei (RAL 9016)     |                                    | 84073435099                        |                            |
|   | Sonderfarbe Hochwetterfest  |                                    | 84073439899                        |                            |
|   | Sonderfarbe                 |                                    | 84073439999                        |                            |
|   | Niro matt                   |                                    | 84073470099                        |                            |
| Obere Anschlagturschiene, 100 mm hoch, komplett,<br>fur 10 mm Glasdicke, beidseitig freie Glaskante | LM roh                      | 80413610099                        | 84073610099                        | links                      |
|   | LM silber (EV 1)            |                                    | 84073615099                        |                            |
|   | LM ahnlich Niro matt E2C31 |                                    | 84073615799                        |                            |
|   | LM Sondereloxal             |                                    | 84073619999                        |                            |
|   | EV1 Beschichtet             |                                    | 84073631899                        |                            |
|   | Verkehrswei (RAL 9016)     |                                    | 84073635099                        |                            |
|   | Sonderfarbe Hochwetterfest  |                                    | 84073639899                        |                            |
|   | Sonderfarbe                 |                                    | 84073639999                        |                            |
|   | Niro matt                   |                                    | 84073670099                        |                            |
| Obere Anschlagturschiene, 100 mm hoch, komplett,<br>fur 10 mm Glasdicke, beidseitig freie Glaskante | LM roh                      | 80413810099                        | 84073810099                        | rechts                     |
|   | LM silber (EV 1)            |                                    | 84073815099                        |                            |
|   | LM ahnlich Niro matt E2C31 |                                    | 84073815799                        |                            |
|   | LM Sondereloxal             |                                    | 84073819999                        |                            |
|   | EV1 Beschichtet             |                                    | 84073831899                        |                            |
|   | Verkehrswei (RAL 9016)     |                                    | 84073835099                        |                            |
|   | Sonderfarbe Hochwetterfest  |                                    | 84073839899                        |                            |
|   | Sonderfarbe                 |                                    | 84073839999                        |                            |
|   | Niro matt                   |                                    | 84073870099                        |                            |
| Obere Anschlagturschiene, 100 mm hoch, komplett,<br>fur 10 mm Glasdicke, einseitig freie Glaskante  | LM roh                      | 80414010099                        | 84074010099                        | links                      |
|   | LM silber (EV 1)            |                                    | 84074015099                        |                            |
|   | LM ahnlich Niro matt E2C31 |                                    | 84074015799                        |                            |
|   | LM Sondereloxal             |                                    | 84074019999                        |                            |
|   | EV1 Beschichtet             |                                    | 84074031899                        |                            |
|   | Verkehrswei (RAL 9016)     |                                    | 84074035099                        |                            |
|   | Sonderfarbe Hochwetterfest  |                                    | 84074039899                        |                            |
|   | Sonderfarbe                 |                                    | 84074039999                        |                            |
|   | Niro matt                   |                                    | 84074070099                        |                            |
| Obere Anschlagturschiene, 100 mm hoch, komplett,<br>fur 10 mm Glasdicke, einseitig freie Glaskante  | LM roh                      | 80414210099                        | 84074210099                        | rechts                     |
|   | LM silber (EV 1)            |                                    | 84074215099                        |                            |
|   | LM ahnlich Niro matt E2C31 |                                    | 84074215799                        |                            |
|   | LM Sondereloxal             |                                    | 84074219999                        |                            |
|   | EV1 Beschichtet             |                                    | 84074231899                        |                            |
|   | Verkehrswei (RAL 9016)     |                                    | 84074235099                        |                            |
|   | Sonderfarbe Hochwetterfest  |                                    | 84074239899                        |                            |
|   | Sonderfarbe                 |                                    | 84074239999                        |                            |
|   | Niro matt                   |                                    | 84074270099                        |                            |



| Produktbeschreibung  | Oberfläche                 | Art.-Nr.<br>Preisliste alt | Art.-Nr.<br>Preisliste NEU | Ausführung<br>DIN |
|--|----------------------------|----------------------------|----------------------------|-------------------|
| Obere Anschlagtürschiene, 100 mm hoch, mit seitlichem PZ-FallenSchloss für E-Öffner und mit PZ-Riegelschloss, komplett, für 10 mm Glasdicke, einseitig frei Glaskante  | LM roh                     | 80414410099                | 84074410099                | links             |
|  | LM silber (EV 1)           |                            | 84074415099                |                   |
|  | LM ähnlich Niro matt E2C31 |                            | 84074415799                |                   |
|  | LM Sondereloxal            |                            | 84074419999                |                   |
|  | EV1 Beschichtet            |                            | 84074431899                |                   |
|  | Verkehrsweiß (RAL 9016)    |                            | 84074435099                |                   |
|  | Sonderfarbe Hochwetterfest |                            | 84074439899                |                   |
|  | Sonderfarbe                |                            | 84074439999                |                   |
|  | Niro matt                  |                            | 84074470099                |                   |
| Obere Anschlagtürschiene, 100 mm hoch, mit seitlichem PZ-FallenSchloss für E-Öffner und mit PZ-Riegelschloss, komplett, für 10 mm Glasdicke, einseitig frei Glaskante  | LM roh                     | 80414610099                | 84074610099                | rechts            |
|  | LM silber (EV 1)           |                            | 84074615099                |                   |
|  | LM ähnlich Niro matt E2C31 |                            | 84074615799                |                   |
|  | LM Sondereloxal            |                            | 84074619999                |                   |
|  | EV1 Beschichtet            |                            | 84074631899                |                   |
|  | Verkehrsweiß (RAL 9016)    |                            | 84074565099                |                   |
|  | Sonderfarbe Hochwetterfest |                            | 84074639899                |                   |
|  | Sonderfarbe                |                            | 84074639999                |                   |
|  | Niro matt                  |                            | 84074670099                |                   |
| Obere Anschlagtürschiene, 100 mm hoch, mit seitlichem PZ-FallenSchloss für E-Öffner und mit PZ-Riegelschloss, komplett, für 10 mm Glasdicke, einseitig frei Glaskante  | LM roh                     | 80414410099                | 84074410099                | links             |
|  | LM silber (EV 1)           |                            | 84074415099                |                   |
|  | LM ähnlich Niro matt E2C31 |                            | 84074415799                |                   |
|  | LM Sondereloxal            |                            | 84074419999                |                   |
|  | EV1 Beschichtet            |                            | 84074431899                |                   |
|  | Verkehrsweiß (RAL 9016)    |                            | 84074435099                |                   |
|  | Sonderfarbe Hochwetterfest |                            | 84074439899                |                   |
|  | Sonderfarbe                |                            | 84074439999                |                   |
|  | Niro matt                  |                            | 84074470099                |                   |
| Obere Anschlagtürschiene, 100 mm hoch, mit seitlichem PZ-FallenSchloss für E-Öffner und mit PZ-Riegelschloss, komplett, für 10 mm Glasdicke, einseitig freie Glaskante | LM roh                     | 80414610099                | 84074610099                | rechts            |
|  | LM silber (EV 1)           |                            | 84074615099                |                   |
|  | LM ähnlich Niro matt E2C31 |                            | 84074615799                |                   |
|  | LM Sondereloxal            |                            | 84074619999                |                   |
|  | EV1 Beschichtet            |                            | 84074631899                |                   |
|  | Verkehrsweiß (RAL 9016)    |                            | 84074565099                |                   |
|  | Sonderfarbe Hochwetterfest |                            | 84074639899                |                   |
|  | Sonderfarbe                |                            | 84074639999                |                   |
|  | Niro matt                  |                            | 84074670099                |                   |
| Obere Anschlagtürschiene, 100 mm hoch, mit seitlichem E-Öffner und PZ-Riegelschloss, komplett, für 10 mm Glasdicke, einseitig freie Glaskante                          | LM roh                     | 80414810099                | 84074810099                | links             |
|  | LM silber (EV 1)           |                            | 84074815099                |                   |
|  | LM ähnlich Niro matt E2C31 |                            | 84074815799                |                   |
|  | LM Sondereloxal            |                            | 84074819999                |                   |
|  | EV1 Beschichtet            |                            | 84074831899                |                   |
|  | Verkehrsweiß (RAL 9016)    |                            | 84074835099                |                   |
|  | Sonderfarbe Hochwetterfest |                            | 84074839899                |                   |
|  | Sonderfarbe                |                            | 84074839999                |                   |
|  | Niro matt                  |                            | 84074870099                |                   |
| Obere Anschlagtürschiene, 100 mm hoch, mit seitlichem E-Öffner und PZ-Riegelschloss, komplett, für 10 mm Glasdicke, einseitig freie Glaskante                          | LM roh                     | 80415010099                | 84075010099                | rechts            |
|  | LM silber (EV 1)           |                            | 84075015099                |                   |
|  | LM ähnlich Niro matt E2C31 |                            | 84075015799                |                   |
|  | LM Sondereloxal            |                            | 84075019999                |                   |
|  | EV1 Beschichtet            |                            | 84075031899                |                   |
|  | Verkehrsweiß (RAL 9016)    |                            | 84075035099                |                   |
|  | Sonderfarbe Hochwetterfest |                            | 84075039899                |                   |
|  | Sonderfarbe                |                            | 84075039999                |                   |
|  | Niro matt                  |                            | 84075070099                |                   |

| Produktbeschreibung  | Oberflache                 | Art.-Nr.<br>Preisliste alt | Art.-Nr.<br>Preisliste NEU | Ausfuhrung<br>DIN |
|--|-----------------------------|----------------------------|----------------------------|--------------------|
| Obere Anschlagturschiene, 100 mm hoch, mit seitlichem E-offner und PZ-Riegelschloss, komplett, fur 10 mm Glasdicke, einseitig freie Glaskante | LM roh                      | 80414810099                | 84074810099                | links              |
|  | LM silber (EV 1)            |                            | 84074815099                |                    |
|  | LM ahnlich Niro matt E2C31 |                            | 84074815799                |                    |
|  | LM Sondereloxal             |                            | 84074819999                |                    |
|  | EV1 Beschichtet             |                            | 84074831899                |                    |
|  | Verkehrswei (RAL 9016)     |                            | 84074835099                |                    |
|  | Sonderfarbe Hochwetterfest  |                            | 84074839899                |                    |
|  | Sonderfarbe                 |                            | 84074839999                |                    |
|  | Niro matt                   |                            | 84074870099                |                    |
| Obere Anschlagturschiene, 100 mm hoch, mit seitlichem E-offner und PZ-Riegelschloss, komplett, fur 10 mm Glasdicke, einseitig freie Glaskant, | LM roh                      | 80415010099                | 84075010099                | rechts             |
|  | LM silber (EV 1)            |                            | 84075015099                |                    |
|  | LM ahnlich Niro matt E2C31 |                            | 84075015799                |                    |
|  | LM Sondereloxal             |                            | 84075019999                |                    |
|  | EV1 Beschichtet             |                            | 84075031899                |                    |
|  | Verkehrswei (RAL 9016)     |                            | 84075035099                |                    |
|  | Sonderfarbe Hochwetterfest  |                            | 84075039899                |                    |
|  | Sonderfarbe                 |                            | 84075039999                |                    |
|  | Niro matt                   |                            | 84075070099                |                    |
| Obere Anschlagturschiene, 100 mm hoch, komplett, fur 10 mm Glasdicke, mit Riegelschloss  | LM roh                      | 80415210099                | 84075210099                | links              |
|  | LM silber (EV 1)            |                            | 84075215099                |                    |
|  | LM ahnlich Niro matt E2C31 |                            | 84075215799                |                    |
|  | LM Sondereloxal             |                            | 84075219999                |                    |
|  | EV1 Beschichtet             |                            | 84075231899                |                    |
|  | Verkehrswei (RAL 9016)     |                            | 84075235099                |                    |
|  | Sonderfarbe Hochwetterfest  |                            | 84075239899                |                    |
|  | Sonderfarbe                 |                            | 84075239999                |                    |
|  | Niro matt                   |                            | 84075270099                |                    |
| Obere Anschlagturschiene, 100 mm hoch, komplett, fur 10 mm Glasdicke, mit Riegelschloss  | LM roh                      | 80415410099                | 84075410099                | rechts             |
|  | LM silber (EV 1)            |                            | 84075415099                |                    |
|  | LM ahnlich Niro matt E2C31 |                            | 84075415799                |                    |
|  | LM Sondereloxal             |                            | 84075419999                |                    |
|  | EV1 Beschichtet             |                            | 84075431899                |                    |
|  | Verkehrswei (RAL 9016)     |                            | 84075435099                |                    |
|  | Sonderfarbe Hochwetterfest  |                            | 84075439899                |                    |
|  | Sonderfarbe                 |                            | 84075439999                |                    |
|  | Niro matt                   |                            | 84075470099                |                    |
| Obere Anschlagturschiene, 100 mm hoch, komplett, fur 10 mm Glasdicke, mit Riegelschloss  | LM roh                      | 80415210099                | 84075210099                | links              |
|  | LM silber (EV 1)            |                            | 84075215099                |                    |
|  | LM ahnlich Niro matt E2C31 |                            | 84075215799                |                    |
|  | LM Sondereloxal             |                            | 84075219999                |                    |
|  | EV1 Beschichtet             |                            | 84075231899                |                    |
|  | Verkehrswei (RAL 9016)     |                            | 84075235099                |                    |
|  | Sonderfarbe Hochwetterfest  |                            | 84075239899                |                    |
|  | Sonderfarbe                 |                            | 84075239999                |                    |
|  | Niro matt                   |                            | 84075270099                |                    |
| Obere Anschlagturschiene, 100 mm hoch, komplett, fur 10 mm Glasdicke, mit Riegelschloss  | LM roh                      | 80415410099                | 84075410099                | rechts             |
|  | LM silber (EV 1)            |                            | 84075415099                |                    |
|  | LM ahnlich Niro matt E2C31 |                            | 84075415799                |                    |
|  | LM Sondereloxal             |                            | 84075419999                |                    |
|  | EV1 Beschichtet             |                            | 84075431899                |                    |
|  | Verkehrswei (RAL 9016)     |                            | 84075435099                |                    |
|  | Sonderfarbe Hochwetterfest  |                            | 84075439899                |                    |
|  | Sonderfarbe                 |                            | 84075439999                |                    |
|  | Niro matt                   |                            | 84075470099                |                    |

| Produktbeschreibung   | Oberfläche                 | Art.-Nr.<br>Preisliste alt | Art.-Nr.<br>Preisliste NEU | Ausführung<br>DIN |
|---|----------------------------|----------------------------|----------------------------|-------------------|
| Obere Anschlagtürschiene, 100 mm hoch, komplett,<br>für 10 mm Glasdicke, mit Riegelschloss, beidseitig freie<br>Glaskante | LM roh                     | 80415610099                | 84075610099                | links             |
|   | LM silber (EV 1)           |                            | 84075615099                |                   |
|   | LM ähnlich Niro matt E2C31 |                            | 84075615799                |                   |
|   | LM Sondereloxal            |                            | 84075619999                |                   |
|   | EV1 Beschichtet            |                            | 84075631899                |                   |
|   | Verkehrsweiß (RAL 9016)    |                            | 84075635099                |                   |
|   | Sonderfarbe Hochwetterfest |                            | 84075639899                |                   |
|   | Sonderfarbe                |                            | 84075639999                |                   |
|   | Niro matt                  |                            | 84075670099                |                   |
| Obere Anschlagtürschiene, 100 mm hoch, komplett,<br>für 10 mm Glasdicke, mit Riegelschloss, beidseitig freie<br>Glaskante | LM roh                     | 80415810099                | 84075810099                | rechts            |
|   | LM silber (EV 1)           |                            | 84075815099                |                   |
|   | LM ähnlich Niro matt E2C31 |                            | 84075815799                |                   |
|   | LM Sondereloxal            |                            | 84075819999                |                   |
|   | EV1 Beschichtet            |                            | 84075831899                |                   |
|   | Verkehrsweiß (RAL 9016)    |                            | 84075835099                |                   |
|   | Sonderfarbe Hochwetterfest |                            | 84075839899                |                   |
|   | Sonderfarbe                |                            | 84075839999                |                   |
|   | Niro matt                  |                            | 84075870099                |                   |
| Obere Anschlagtürschiene, 100 mm hoch, komplett,<br>für 10 mm Glasdicke, mit Riegelschloss, beidseitig freie<br>Glaskante | LM roh                     | 80415610099                | 84075610099                | links             |
|   | LM silber (EV 1)           |                            | 84075615099                |                   |
|   | LM ähnlich Niro matt E2C31 |                            | 84075615799                |                   |
|   | LM Sondereloxal            |                            | 84075619999                |                   |
|   | EV1 Beschichtet            |                            | 84075631899                |                   |
|   | Verkehrsweiß (RAL 9016)    |                            | 84075635099                |                   |
|   | Sonderfarbe Hochwetterfest |                            | 84075639899                |                   |
|   | Sonderfarbe                |                            | 84075639999                |                   |
|   | Niro matt                  |                            | 84075670099                |                   |
| Obere Anschlagtürschiene, 100 mm hoch, komplett,<br>für 10 mm Glasdicke, mit Riegelschloss, beidseitig freie<br>Glaskante | LM roh                     | 80415810099                | 84075810099                | rechts            |
|   | LM silber (EV 1)           |                            | 84075815099                |                   |
|   | LM ähnlich Niro matt E2C31 |                            | 84075815799                |                   |
|   | LM Sondereloxal            |                            | 84075819999                |                   |
|   | EV1 Beschichtet            |                            | 84075831899                |                   |
|   | Verkehrsweiß (RAL 9016)    |                            | 84075835099                |                   |
|   | Sonderfarbe Hochwetterfest |                            | 84075839899                |                   |
|   | Sonderfarbe                |                            | 84075839999                |                   |
|   | Niro matt                  |                            | 84075870099                |                   |
| Obere Anschlagtürschiene, 100 mm hoch, komplett,<br>für 10 mm Glasdicke, mit Riegelschloss, einseitig freie<br>Glaskante  | LM roh                     | 80416010099                | 84076010099                | links             |
|   | LM silber (EV 1)           |                            | 84076015099                |                   |
|   | LM ähnlich Niro matt E2C31 |                            | 84076015799                |                   |
|   | LM Sondereloxal            |                            | 84076019999                |                   |
|   | EV1 Beschichtet            |                            | 84076031899                |                   |
|   | Verkehrsweiß (RAL 9016)    |                            | 84076035099                |                   |
|   | Sonderfarbe Hochwetterfest |                            | 84076039899                |                   |
|   | Sonderfarbe                |                            | 84076039999                |                   |
|   | Niro matt                  |                            | 84076070099                |                   |
| Obere Anschlagtürschiene, 100 mm hoch, komplett,<br>für 10 mm Glasdicke, mit Riegelschloss, einseitig freie<br>Glaskante  | LM roh                     | 80416210099                | 84076210099                | rechts            |
|   | LM silber (EV 1)           |                            | 84076215099                |                   |
|   | LM ähnlich Niro matt E2C31 |                            | 84076215799                |                   |
|   | LM Sondereloxal            |                            | 84076219999                |                   |
|   | EV1 Beschichtet            |                            | 84076231899                |                   |
|   | Verkehrsweiß (RAL 9016)    |                            | 84076235099                |                   |
|   | Sonderfarbe Hochwetterfest |                            | 84076239899                |                   |
|   | Sonderfarbe                |                            | 84076239999                |                   |
|   | Niro matt                  |                            | 84076270099                |                   |

| Produktbeschreibung  | Oberfläche                 | Art.-Nr.<br>Preisliste alt | Art.-Nr.<br>Preisliste NEU | Ausführung<br>DIN |
|--|----------------------------|----------------------------|----------------------------|-------------------|
| Obere Anschlagtürschiene, 100 mm hoch, komplett, für 10 mm Glasdicke, mit Riegelschloss, einseitig freie Glaskante | LM roh                     | 80416010099                | 84076010099                | links             |
|  | LM silber (EV 1)           |                            | 84076015099                |                   |
|  | LM ähnlich Niro matt E2C31 |                            | 84076015799                |                   |
|  | LM Sondereloxal            |                            | 84076019999                |                   |
|  | EV1 Beschichtet            |                            | 84076031899                |                   |
|  | Verkehrsweiß (RAL 9016)    |                            | 84076035099                |                   |
|  | Sonderfarbe Hochwetterfest |                            | 84076039899                |                   |
|  | Sonderfarbe                |                            | 84076039999                |                   |
|  | Niro matt                  |                            | 84076070099                |                   |
| Obere Anschlagtürschiene, 100 mm hoch, komplett, für 10 mm Glasdicke, mit Riegelschloss, einseitig freie Glaskante | LM roh                     | 80416210099                | 84076210099                | rechts            |
|  | LM silber (EV 1)           |                            | 84076215099                |                   |
|  | LM ähnlich Niro matt E2C31 |                            | 84076215799                |                   |
|  | LM Sondereloxal            |                            | 84076219999                |                   |
|  | EV1 Beschichtet            |                            | 84076231899                |                   |
|  | Verkehrsweiß (RAL 9016)    |                            | 84076235099                |                   |
|  | Sonderfarbe Hochwetterfest |                            | 84076239899                |                   |
|  | Sonderfarbe                |                            | 84076239999                |                   |
|  | Niro matt                  |                            | 84076270099                |                   |
| Obere Anschlagtürschiene, 100 mm hoch, komplett, für 10 mm Glasdicke, mit seitlichem Riegelschloss                 | LM roh                     | 80417210099                | 84077210099                | links             |
|  | LM silber (EV 1)           |                            | 84077215099                |                   |
|  | LM ähnlich Niro matt E2C31 |                            | 84077215799                |                   |
|  | LM Sondereloxal            |                            | 84077219999                |                   |
|  | EV1 Beschichtet            |                            | 84077231899                |                   |
|  | Verkehrsweiß (RAL 9016)    |                            | 84077235099                |                   |
|  | Sonderfarbe Hochwetterfest |                            | 84077239899                |                   |
|  | Sonderfarbe                |                            | 84077239999                |                   |
|  | Niro matt                  |                            | 84077270099                |                   |
| Obere Anschlagtürschiene, 100 mm hoch, komplett, für 10 mm Glasdicke, mit seitlichem Riegelschloss                 | LM roh                     | 80417410099                | 84077410099                | rechts            |
|  | LM silber (EV 1)           |                            | 84077415099                |                   |
|  | LM ähnlich Niro matt E2C31 |                            | 84077415799                |                   |
|  | LM Sondereloxal            |                            | 84077419999                |                   |
|  | EV1 Beschichtet            |                            | 84077431899                |                   |
|  | Verkehrsweiß (RAL 9016)    |                            | 84077435099                |                   |
|  | Sonderfarbe Hochwetterfest |                            | 84077439899                |                   |
|  | Sonderfarbe                |                            | 84077439999                |                   |
|  | Niro matt                  |                            | 84077470099                |                   |
| Obere Anschlagtürschiene, 100 mm hoch, komplett, für 10 mm Glasdicke, mit seitlichem Riegelschloss                 | LM roh                     | 80417210099                | 84077210099                | links             |
|  | LM silber (EV 1)           |                            | 84077215099                |                   |
|  | LM ähnlich Niro matt E2C31 |                            | 84077215799                |                   |
|  | LM Sondereloxal            |                            | 84077219999                |                   |
|  | EV1 Beschichtet            |                            | 84077231899                |                   |
|  | Verkehrsweiß (RAL 9016)    |                            | 84077235099                |                   |
|  | Sonderfarbe Hochwetterfest |                            | 84077239899                |                   |
|  | Sonderfarbe                |                            | 84077239999                |                   |
|  | Niro matt                  |                            | 84077270099                |                   |
| Obere Anschlagtürschiene, 100 mm hoch, komplett, für 10 mm Glasdicke, mit seitlichem Riegelschloss                 | LM roh                     | 80417410099                | 84077410099                | rechts            |
|  | LM silber (EV 1)           |                            | 84077415099                |                   |
|  | LM ähnlich Niro matt E2C31 |                            | 84077415799                |                   |
|  | LM Sondereloxal            |                            | 84077419999                |                   |
|  | EV1 Beschichtet            |                            | 84077431899                |                   |
|  | Verkehrsweiß (RAL 9016)    |                            | 84077435099                |                   |
|  | Sonderfarbe Hochwetterfest |                            | 84077439899                |                   |
|  | Sonderfarbe                |                            | 84077439999                |                   |
|  | Niro matt                  |                            | 84077470099                |                   |

| Produktbeschreibung   | Oberfläche                 | Art.-Nr.<br>Preisliste alt | Art.-Nr.<br>Preisliste NEU | Ausführung<br>DIN |
|---|----------------------------|----------------------------|----------------------------|-------------------|
| Obere Anschlagtürschiene, 100 mm hoch, komplett,<br>für 10 mm Glasdicke, mit seitlichem Riegelschloss und<br>einseitig freier Glaskante   | LM roh                     | 80417610099                | 84077610099                | links             |
|   | LM silber (EV 1)           |                            | 84077615099                |                   |
|   | LM ähnlich Niro matt E2C31 |                            | 84077615799                |                   |
|   | LM Sondereloxal            |                            | 84077619999                |                   |
|   | EV1 Beschichtet            |                            | 84077631899                |                   |
|   | Verkehrsweiß (RAL 9016)    |                            | 84077635099                |                   |
|   | Sonderfarbe Hochwetterfest |                            | 84077639899                |                   |
|   | Sonderfarbe                |                            | 84077639999                |                   |
|   | Niro matt                  |                            | 84077670099                |                   |
| Obere Anschlagtürschiene, 100 mm hoch, komplett,<br>für 10 mm Glasdicke, mit seitlichem Riegelschloss und<br>einseitig freier Glaskante   | LM roh                     | 80417810099                | 84077610099                | rechts            |
|   | LM silber (EV 1)           |                            | 84077815099                |                   |
|   | LM ähnlich Niro matt E2C31 |                            | 84077815799                |                   |
|   | LM Sondereloxal            |                            | 84077819999                |                   |
|   | EV1 Beschichtet            |                            | 84077831899                |                   |
|   | Verkehrsweiß (RAL 9016)    |                            | 84077835099                |                   |
|   | Sonderfarbe Hochwetterfest |                            | 84077839899                |                   |
|   | Sonderfarbe                |                            | 84077839999                |                   |
|   | Niro matt                  |                            | 84077870099                |                   |
| Obere Anschlagtürschiene, 100 mm hoch, komplett,<br>für 10 mm Glasdicke, mit seitlichem Riegelschloss und<br>einseitig freier Glaskante   | LM roh                     | 80417610099                | 84077610099                | links             |
|   | LM silber (EV 1)           |                            | 84077615099                |                   |
|   | LM ähnlich Niro matt E2C31 |                            | 84077615799                |                   |
|   | LM Sondereloxal            |                            | 84077619999                |                   |
|   | EV1 Beschichtet            |                            | 84077631899                |                   |
|   | Verkehrsweiß (RAL 9016)    |                            | 84077635099                |                   |
|   | Sonderfarbe Hochwetterfest |                            | 84077639899                |                   |
|   | Sonderfarbe                |                            | 84077639999                |                   |
|   | Niro matt                  |                            | 84077670099                |                   |
| Obere Anschlagtürschiene, 100 mm hoch, komplett,<br>für 10 mm Glasdicke, mit seitlichem Riegelschloss und ein-<br>seitig freier Glaskante | LM roh                     | 80417810099                | 84077610099                | rechts            |
|   | LM silber (EV 1)           |                            | 84077815099                |                   |
|   | LM ähnlich Niro matt E2C31 |                            | 84077815799                |                   |
|   | LM Sondereloxal            |                            | 84077819999                |                   |
|   | EV1 Beschichtet            |                            | 84077831899                |                   |
|   | Verkehrsweiß (RAL 9016)    |                            | 84077835099                |                   |
|   | Sonderfarbe Hochwetterfest |                            | 84077839899                |                   |
|   | Sonderfarbe                |                            | 84077839999                |                   |
|   | Niro matt                  |                            | 84077870099                |                   |
| Obere Anschlagtürschiene, 100 mm hoch, komplett,<br>für 10 mm Glasdicke, mit Fallenschloss für E-Öffner und<br>Riegelschloss              | LM roh                     | 80418010099                | 84078010099                | links             |
|   | LM silber (EV 1)           |                            | 84078015099                |                   |
|   | LM ähnlich Niro matt E2C31 |                            | 84078015799                |                   |
|   | LM Sondereloxal            |                            | 84078019999                |                   |
|   | EV1 Beschichtet            |                            | 84078031899                |                   |
|   | Verkehrsweiß (RAL 9016)    |                            | 84078035099                |                   |
|   | Sonderfarbe Hochwetterfest |                            | 84078039899                |                   |
|   | Sonderfarbe                |                            | 84078039999                |                   |
|   | Niro matt                  |                            | 84078070099                |                   |
| Obere Anschlagtürschiene, 100 mm hoch, komplett,<br>für 10 mm Glasdicke, mit Fallenschloss für E-Öffner und<br>Riegelschloss              | LM roh                     | 80418210099                | 84078210099                | rechts            |
|   | LM silber (EV 1)           |                            | 84078215099                |                   |
|   | LM ähnlich Niro matt E2C31 |                            | 84078215799                |                   |
|   | LM Sondereloxal            |                            | 84078219999                |                   |
|   | EV1 Beschichtet            |                            | 84078231899                |                   |
|   | Verkehrsweiß (RAL 9016)    |                            | 84078235099                |                   |
|   | Sonderfarbe Hochwetterfest |                            | 84078239899                |                   |
|   | Sonderfarbe                |                            | 84078239999                |                   |
|   | Niro matt                  |                            | 84078270099                |                   |

| Produktbeschreibung  | Oberflache                 | Art.-Nr.<br>Preisliste alt | Art.-Nr.<br>Preisliste NEU | Ausfuhrung<br>DIN |
|--|-----------------------------|----------------------------|----------------------------|--------------------|
| Obere Anschlagturschiene, 100 mm hoch, komplett,<br>fur 10 mm Glasdicke, mit Fallenschloss fur E-Offner und<br>Riegelschloss | LM roh                      | 80418010099                | 84078010099                | links              |
|  | LM silber (EV 1)            |                            | 84078015099                |                    |
|  | LM ahnlich Niro matt E2C31 |                            | 84078015799                |                    |
|  | LM Sondereloxal             |                            | 84078019999                |                    |
|  | EV1 Beschichtet             |                            | 84078031899                |                    |
|  | Verkehrswei (RAL 9016)     |                            | 84078035099                |                    |
|  | Sonderfarbe Hochwetterfest  |                            | 84078039899                |                    |
|  | Sonderfarbe                 |                            | 84078039999                |                    |
| Obere Anschlagturschiene, 100 mm hoch, komplett,<br>fur 10 mm Glasdicke, mit Fallenschloss fur E-Offner und<br>Riegelschloss | LM roh                      | 80418210099                | 84078210099                | rechts             |
|  | LM silber (EV 1)            |                            | 84078215099                |                    |
|  | LM ahnlich Niro matt E2C31 |                            | 84078215799                |                    |
|  | LM Sondereloxal             |                            | 84078219999                |                    |
|  | EV1 Beschichtet             |                            | 84078231899                |                    |
|  | Verkehrswei (RAL 9016)     |                            | 84078235099                |                    |
|  | Sonderfarbe Hochwetterfest  |                            | 84078239899                |                    |
|  | Sonderfarbe                 |                            | 84078239999                |                    |
| Obere Anschlagturschiene, 100 mm hoch, komplett,<br>fur 10 mm Glasdicke, mit E-Offner und Riegelschloss                       | LM roh                      | 80418610099                | 84078610099                | links              |
|  | LM silber (EV 1)            |                            | 84078615099                |                    |
|  | LM ahnlich Niro matt E2C31 |                            | 84078615799                |                    |
|  | LM Sondereloxal             |                            | 84078619999                |                    |
|  | EV1 Beschichtet             |                            | 84078631899                |                    |
|  | Verkehrswei (RAL 9016)     |                            | 84078635099                |                    |
|  | Sonderfarbe Hochwetterfest  |                            | 84078639899                |                    |
|  | Sonderfarbe                 |                            | 84078639999                |                    |
| Obere Anschlagturschiene, 100 mm hoch, komplett,<br>fur 10 mm Glasdicke, mit E-Offner und Riegelschloss                       | LM roh                      | 80418410099                | 84078410099                | rechts             |
|  | LM silber (EV 1)            |                            | 84078415099                |                    |
|  | LM ahnlich Niro matt E2C31 |                            | 84078415799                |                    |
|  | LM Sondereloxal             |                            | 84078419999                |                    |
|  | EV1 Beschichtet             |                            | 84078431899                |                    |
|  | Verkehrswei (RAL 9016)     |                            | 84078435099                |                    |
|  | Sonderfarbe Hochwetterfest  |                            | 84078439899                |                    |
|  | Sonderfarbe                 |                            | 84078439999                |                    |
| Obere Anschlagturschiene, 100 mm hoch, komplett,<br>fur 10 mm Glasdicke, mit E-Offner und Riegelschloss                       | LM roh                      | 80418610099                | 84078610099                | links              |
|  | LM silber (EV 1)            |                            | 84078615099                |                    |
|  | LM ahnlich Niro matt E2C31 |                            | 84078615799                |                    |
|  | LM Sondereloxal             |                            | 84078619999                |                    |
|  | EV1 Beschichtet             |                            | 84078631899                |                    |
|  | Verkehrswei (RAL 9016)     |                            | 84078635099                |                    |
|  | Sonderfarbe Hochwetterfest  |                            | 84078639899                |                    |
|  | Sonderfarbe                 |                            | 84078639999                |                    |
|  | Niro matt                   |                            | 84078670099                |                    |

**Untere Seitenteilschienen**

| <b>Produktbeschreibung</b>   | <b>Oberfläche</b>          | <b>Art.-Nr.<br/>Preisliste alt</b> | <b>Art.-Nr.<br/>Preisliste NEU</b> | <b>Ausführung<br/>DIN</b> |
|--|----------------------------|------------------------------------|------------------------------------|---------------------------|
| Untere Seitenteilschiene 107 mm hoch, komplett,<br>für 10 mm Glasdicke, mit Ausgleichprofil                      | LM roh                     | 80430110099                        | 84090110099                        | rechts                    |
|  | LM silber (EV 1)           |                                    | 84090115099                        |                           |
|  | LM ähnlich Niro matt E2C31 |                                    | 84090115799                        |                           |
|  | LM Sondereloxal            |                                    | 84090119999                        |                           |
|  | EV1 Beschichtet            |                                    | 84090131899                        |                           |
|  | Verkehrsweiß (RAL 9016)    |                                    | 84090135099                        |                           |
|  | Sonderfarbe Hochwetterfest |                                    | 84090139899                        |                           |
|  | Sonderfarbe                |                                    | 84090139999                        |                           |
|  | Niro matt                  |                                    | 84090170099                        |                           |
| Untere Seitenteilschiene, 100 mm hoch komplett,<br>für 10 mm Glas, mit E-Öffner                                  | LM roh                     | 80431110099                        | 84091110099                        | links                     |
|  | LM silber (EV 1)           |                                    | 84091115099                        |                           |
|  | LM ähnlich Niro matt E2C31 |                                    | 84091115799                        |                           |
|  | LM Sondereloxal            |                                    | 84091119999                        |                           |
|  | EV1 Beschichtet            |                                    | 84091131899                        |                           |
|  | Verkehrsweiß (RAL 9016)    |                                    | 84091135099                        |                           |
|  | Sonderfarbe Hochwetterfest |                                    | 84091139899                        |                           |
|  | Sonderfarbe                |                                    | 84091139999                        |                           |
|  | Niro matt                  |                                    | 84091170099                        |                           |
| Untere Seitenteilschiene, 100 mm hoch komplett,<br>für 10 mm Glas, mit E-Öffner                                  | LM roh                     | 80431310099                        | 84091310099                        | rechts                    |
|  | LM silber (EV 1)           |                                    | 84091315099                        |                           |
|  | LM ähnlich Niro matt E2C31 |                                    | 84091315799                        |                           |
|  | LM Sondereloxal            |                                    | 84091319999                        |                           |
|  | EV1 Beschichtet            |                                    | 84091331899                        |                           |
|  | Verkehrsweiß (RAL 9016)    |                                    | 84091335099                        |                           |
|  | Sonderfarbe Hochwetterfest |                                    | 84091339899                        |                           |
|  | Sonderfarbe                |                                    | 84091339999                        |                           |
|  | Niro matt                  |                                    | 84091370099                        |                           |
| Unterer Seitenteilgegenkasten 100 mm hoch, komplett,<br>für 10 mm Glas, für seitlich schliessendes Riegelschloss | LM roh                     | 80431510099                        | 84091510099                        | links                     |
|  | LM silber (EV 1)           |                                    | 84091515099                        |                           |
|  | LM ähnlich Niro matt E2C31 |                                    | 84091515799                        |                           |
|  | LM Sondereloxal            |                                    | 84091531899                        |                           |
|  | EV1 Beschichtet            |                                    | 84091535099                        |                           |
|  | Verkehrsweiß (RAL 9016)    |                                    | 84091539899                        |                           |
|  | Sonderfarbe Hochwetterfest |                                    | 84091539999                        |                           |
|  | Sonderfarbe                |                                    | 84091570099                        |                           |
|  | Niro matt                  |                                    | 84091510099                        |                           |

**Obere Seitenteilschienen**

| <b>Produktbeschreibung</b>  | <b>Oberflache</b>          | <b>Art.-Nr.<br/>Preisliste alt</b> | <b>Art.-Nr.<br/>Preisliste NEU</b> | <b>Ausfuhrung<br/>DIN</b> |
|---|-----------------------------|------------------------------------|------------------------------------|----------------------------|
| Obere Seitenteilschiene 103 mm hoch, komplett,<br>fur 10 mm Glasdicke, mit Ausgleichprofil                       | LM roh                      | 80430210099                        | 84090210099                        |                            |
|   | LM silber (EV 1)            |                                    | 84090215099                        |                            |
|   | LM ahnlich Niro matt E2C31 |                                    | 84090215799                        |                            |
|   | LM Sondereloxal             |                                    | 84090219999                        |                            |
|   | EV1 Beschichtet             |                                    | 84090231899                        |                            |
|   | Verkehrswei (RAL 9016)     |                                    | 84090235099                        |                            |
|   | Sonderfarbe Hochwetterfest  |                                    | 84090239899                        |                            |
|   | Sonderfarbe                 |                                    | 84090239999                        |                            |
|   | Niro matt                   |                                    | 84090270099                        |                            |
| Obere Seitenteilschiene, 100 mm hoch, komplett,<br>fur 10 mm Glas, mit E-offner                                 | LM roh                      | 80431210099                        | 84091210099                        | links                      |
|   | LM silber (EV 1)            |                                    | 84091215099                        |                            |
|   | LM ahnlich Niro matt E2C31 |                                    | 84091215799                        |                            |
|   | LM Sondereloxal             |                                    | 84091219999                        |                            |
|   | EV1 Beschichtet             |                                    | 84091231899                        |                            |
|   | Verkehrswei (RAL 9016)     |                                    | 84091235099                        |                            |
|   | Sonderfarbe Hochwetterfest  |                                    | 84091239899                        |                            |
|   | Sonderfarbe                 |                                    | 84091239999                        |                            |
|   | Niro matt                   |                                    | 84091270099                        |                            |
| Obere Seitenteilschiene, 100 mm hoch, komplett,<br>fur 10 mm Glas, mit E-offner                                 | LM roh                      | 80431410099                        | 84091410099                        | rechts                     |
|   | LM silber (EV 1)            |                                    | 84091415099                        |                            |
|   | LM ahnlich Niro matt E2C31 |                                    | 84091415799                        |                            |
|   | LM Sondereloxal             |                                    | 84091419999                        |                            |
|   | EV1 Beschichtet             |                                    | 84091431899                        |                            |
|   | Verkehrswei (RAL 9016)     |                                    | 84091435099                        |                            |
|   | Sonderfarbe Hochwetterfest  |                                    | 84091439899                        |                            |
|   | Sonderfarbe                 |                                    | 84091439999                        |                            |
|   | Niro matt                   |                                    | 84091470099                        |                            |
| Oberer Seitenteilgegenkasten 100 mm hoch, komplett,<br>fur 10 mm Glas, fur seitlich schliessendes Riegelschloss | LM roh                      | 80431610099                        | 84091610099                        | links                      |
|   | LM silber (EV 1)            |                                    | 84091615099                        |                            |
|   | LM ahnlich Niro matt E2C31 |                                    | 84091615799                        |                            |
|   | LM Sondereloxal             |                                    | 84091639999                        |                            |
|   | EV1 Beschichtet             |                                    | 84091631899                        |                            |
|   | Verkehrswei (RAL 9016)     |                                    | 84091635099                        |                            |
|   | Sonderfarbe Hochwetterfest  |                                    | 84091639899                        |                            |
|   | Sonderfarbe                 |                                    | 84091639999                        |                            |
|   | Niro matt                   |                                    | 84091670099                        |                            |



# Sicherheitsrelevante Informationen

## Wichtige Sicherheitshinweise für die Montage und Nutzung von dormakaba Glasbeschlägen

(Zusätzlich zur Montage- und Bedienungsanleitung zu beachten, um Schäden am Produkt sowie Personen- und Sachschäden zu vermeiden.)

**Wichtig:** Alle Nutzer sind über die sie betreffenden Punkte der nachfolgenden Hinweise sowie die Hinweise aus Montage- bzw. Bedienungsanleitung zu informieren!

### Allgemein

- dormakaba empfiehlt die Verwendung von ESG-H (heißgelagertem Einscheibensicherheitsglas) nach DIN EN 12150-1.
- dormakaba Glasbeschläge sind nicht zur Montage im Außenbereich geeignet.
- dormakaba Glasbeschläge sind für Räume, in denen Chemikalien (z. B. Chlor) zum Einsatz kommen, z.B. Schwimm-, Sauna- und Solebäder, nicht geeignet.



- Schiebeflügel dürfen nicht schneller als mit Schrittgeschwindigkeit bewegt werden und müssen vor Erreichen der Endlage von Hand abgestoppt werden.
- Drehflügel dürfen nicht zu hart zugeworfen werden. Wenn eine Überdrehung zu befürchten ist, ist diese durch einen Türstopper zu verhindern.

### Montage

- Der Einbau von dormakaba Glasbeschlägen darf ausschließlich durch Fachpersonal, das speziell für die Glasmontage geschult wurde, erfolgen.
- Gläser mit Ausmuschelungen und/oder Kantenverletzungen dürfen nicht verbaut werden.
- Es besteht die Gefahr von Quetschungen – unter Anderem im Bereich der Nebenschließkante – sowie von Verletzungen aufgrund von Glasbruch während der Montage. Entsprechend ist die erforderliche Schutzkleidung (insbesondere Handschuhe und Schutzbrille) zu tragen.
- Vor der endgültigen Beschlagsmontage muss das Glas im Klemmbereich mit fettlösenden Haushaltsmitteln von Fetten befreit werden.
- Die Verwendung von Klemmbeschlägen auf strukturierten Glasoberflächen (ausgenommen davon sind satinierte Gläser) oder Gläsern mit großen Schwankungen in der Glasdicke ist nur mit Auftrag einer Ausgleichsschicht zulässig.
- Die Verwendung von Klemmbeschlägen auf selbstreinigenden Beschichtungen ist unzulässig.

- Beim Ausrichten der Glaselemente müssen die für den jeweiligen Beschlag vorgegebenen Spaltmaße beachtet werden. Die Spaltmaße müssen so eingestellt werden, dass ein Kontakt des Glases mit harten Werkstoffen (z. B. Glas, Metall, Beton) verhindert wird.
- Es ist ein zwängungsfreier Einbau (ohne lokale Spannungsüberschreitung durch zu fest angezogene Schrauben) sicher zu stellen.

### Wartung

Der Sitz und die Gängigkeit der Beschläge sowie die Justierung der Tür müssen regelmäßig kontrolliert werden. Insbesondere im Falle von hochfrequentierten Anlagen sollte die Prüfung von einem Fach- oder Installationsbetrieb erfolgen. Beschädigte Glaselemente (Abplatzungen und/oder Ausmuschelungen) müssen unverzüglich ausgetauscht werden!

### Pflege allgemein

Die Oberflächen der Beschläge sind nicht wartungsfrei und sollten gemäß ihrer Ausführung gereinigt werden.

- Für metallische Oberflächen (Eloxaltöne, Edelstahl) bitte nur geeignete Reiniger ohne Scheuermittelanteil verwenden.
- Für lackierte Oberflächen bitte nur entsprechende lösemittelfreie Reiniger verwenden.
- Messing-Oberflächen (ohne Oberflächenschutz) müssen von Zeit zu Zeit mit geeignetem Pflegemittel behandelt werden, um ein Anlaufen zu vermeiden.

**Bitte verwenden Sie unsere Zeichnungen dormakaba "Das Detail" zur praktischen Planung Ihrer Anlage.**

Die Druckfarben der Oberflächen sind nicht 100% farbverbindlich. Angaben über die Beschaffenheit oder Verwendbarkeit von Erzeugnissen bzw. Materialien dienen der Beschreibung. Zusagen in Bezug auf das Vorhandensein bestimmter Eigenschaften oder einen bestimmten Verwendungszweck bedürfen stets besonderer schriftlicher Vereinbarungen. Abbildungen zeigen z. T. Sonderausführungen, abweichend vom Standard-Lieferumfang.

Technische Änderungen vorbehalten.

**Platz für Ihre Notizen**



Finden Sie Ihren persönlichen  
Ansprechpartner in Deutschland,  
Österreich und der Schweiz unter:  
[www.glas-innovationen.com/contact](http://www.glas-innovationen.com/contact)



[www.glas-innovationen.com](http://www.glas-innovationen.com)



**Door  
Hardware**



**Electronic  
Access & Data**



**Mechanical  
Key Systems**



**Lodging Systems**



**Entrance  
Systems**



**Interior Glass  
Systems**



**Safe Locks**



**Service**

**dormakaba Deutschland GmbH**

DORMA Platz 1  
DE-58256 Ennepetal  
T +49 2333 793-0  
[glasbeschlag@dormakaba.com](mailto:glasbeschlag@dormakaba.com)  
[www.dormakaba.de](http://www.dormakaba.de)

**dormakaba Luxembourg SA**

Duchscherstrooss 50  
LU-6868 Wecker  
T +352 26710870  
[info.lu@dormakaba.com](mailto:info.lu@dormakaba.com)  
[www.dormakaba.lu](http://www.dormakaba.lu)

**dormakaba Austria GmbH**

Ulrich-Bremi-Strasse 2  
AT-3130 Herzogenburg  
T +43 2782 808-0  
[office.at@dormakaba.com](mailto:office.at@dormakaba.com)  
[www.dormakaba.at](http://www.dormakaba.at)

**dormakaba Schweiz AG**

Lerchentalstrasse 2a  
CH-9016 St. Gallen  
T +41 848 85 86 87  
[info.ch@dormakaba.com](mailto:info.ch@dormakaba.com)  
[www.dormakaba.ch](http://www.dormakaba.ch)